

bticino

Tableros de alumbrado y distribución

CATÁLOGO



BP09FMX

Tableros de Distribución MAS NBAR 1250



ÍNDICE

Tableros de alumbrado y distribución MAS NBAR 630

Características generales	3, 4
Características constructivas	5, 6, 7, 8, 9, 10, 11, 12
Características técnicas	13
Datos dimensionales	61

Interruptores en caja moldeada EASYTIKER

Características generales	14
Características técnicas	15
Curvas características de intervención	60
Datos dimensionales	67

Interruptores en caja moldeada MEGATIKER

Características generales	16, 17, 18
Características técnicas	19, 20, 21
Curvas características de intervención	59
Datos dimensionales	66

Tableros de alumbrado y distribución BTPLUG

Características generales	22, 23
Características constructivas	24, 25, 26, 27, 28, 29
Características técnicas	43
Datos dimensionales	63

Gabinetes individuales MEGATIKER

Características generales	30
Características técnicas	43
Datos dimensionales	62

Gabinete para interruptores de 3 polos BTPLUG

Características generales	31
Características técnicas	43
Datos dimensionales	62

Centros de carga BTPLUG

Centros de carga - uso comercial - industrial	34, 35, 36, 37, 38, 39
Centros de carga - uso doméstico	40
Características técnicas	43
Datos dimensionales	64, 65

Centro de carga STARSYS

Características generales	41
Características constructivas	42
Características técnicas	42
Datos dimensionales	65

Interruptores limitadores de corriente BTPLUG 2

Características generales	44
Características constructivas	45, 46, 47
Características técnicas	48
Curvas características de intervención	58
Datos dimensionales	68

Interruptores termomagnéticos BTPLUG

Características generales	49
Curvas características de intervención	60
Datos dimensionales	68

Catálogo





Hojas de selección	50, 51, 52, 53, 54, 55, 56, 57
--------------------	--------------------------------

Tableros de alumbrado y distribución: Una oferta completa

Bajo los principios de Innovación, Diseño y Tecnología BTicino complementa su oferta de productos con los nuevos tableros MAS NBAR 1250 los cuales están destinados a sistemas de distribución de hasta 1250 Amperes.

Así mismo, bajo una constante búsqueda de mejora continua las líneas de Centros de carga y Tableros de alumbrado BTPLUG han sido renovadas con un

diseño que incrementa su funcionalidad y facilidad de instalación, que en conjunto con las líneas de interruptores BTPLUG, BTPLUG2, EASYTIKER y MEGATIKER garantizan una protección efectiva y confiable para instalaciones eléctricas de los diferentes sectores del mercado con la mejor relación costo-beneficio.

	BTPLUG			MEGATIKER	NBAR 630	NBAR 1250 (*)
						
	Centros de Carga		Tableros de Alumbrado y Distribución	Gabinetes Individuales	Tableros de Alumbrado y Distribución	Tableros de Distribución
Uso	Doméstico	Residencial, comercial o industrial	Industrial, comercial o servicios	Industrial, comercial o servicios	Industrial, comercial o servicios	Industrial, comercial o servicios
Tensión nominal:	120/240 V~	120/240 V~	120/240 V~	480/277 V~	480/277 - 600 V~	240/480 - 600 V~
Capacidad en barras principales	50 - 100 A	125 A	160, 250 A	-	125, 250, 400, 630 A	400, 800, 1250 A
Zapatillas Principales	Sí	Sí	Sí	-	Sí	Sí
Interruptor Principal:						
Easytiker (Caja moldeada)	-	-	-	-	Hasta 125 A	-
Megatiker (Caja moldeada)	-	-	Hasta 250 A	Hasta 400 A	Hasta 630 A	Hasta 1250 A
Interruptores derivados:						
3/4" Enchufables	10 - 70 A	10 - 100 A	10 - 100 A	-	-	-
3/4" Atornillables	-	10 - 100 A	10 - 100 A	-	-	-
Easytiker (Caja moldeada)	-	-	-	-	15 - 250 A	-
Megatiker (Enchufable)	-	-	-	-	-	16 - 630 A
Capacidad interruptiva de los interruptores derivados	10 kA (240 V)	10 kA (240 V)	10 kA (240 V)	hasta 100 kA (240 V)	25 kA (240 V)	Hasta 100 kA
Adecuado como equipo de entrada de servicio	Sí	Sí	Sí	Sí	Sí	Sí
Medición	-	-	-	-	-	Sí

(*) PROXIMAMENTE

Tableros de alumbrado y distribución MAS NBAR 630

MAS NBAR 630 es la línea de tableros destinados a sistemas de alumbrado en 480/277 V. Su robusta construcción y diseño excepcional permiten su utilización también en sistemas de distribución. Experiencia e Innovación es el binomio presente desde el diseño hasta su completo desarrollo que asegura máxima funcionalidad, flexibilidad y calidad.

En los tableros **NBAR 630**, los Interruptores Principales son de caja moldeada **MEGATIKER** y como interruptores derivados utiliza los nuevos interruptores **EASYTIKER** que en conjunto aseguran una protección de alto desempeño y confiabilidad para instalaciones eléctricas industriales o comerciales.

Los tableros NBAR 630 están disponibles en versiones de 15 a 42 polos con capacidades de 125, 250, 400 y 630 A y acometida a Interruptor Principal o a Zapatas Principales fácilmente configurables.

La línea de tableros NBAR 630 está desarrollada en gabinete NEMA1 en lámina de acero rolado en frío con aplicación de pintura de epoxipoliéster de aplicación electrostática color gris RAL-7035.



Tableros de alumbrado y distribución MAS NBAR 630

CARACTERÍSTICAS GENERALES

Sistema modular

- En todas sus versiones es posible configurar la acometida de los tableros ya sea a Zapatas Principales o a Interruptor Principal agregando el kit de Zapatas Principales o el kit de Interruptor Principal.
- El interior, caja y frente se comercializan por separado, o bien puede suministrarse como tablero armado.

Caja

- Tapa superior e inferior removible e intercambiables para facilitar la instalación de la tubería conduit.
- Discos removibles (knockouts) múltiples distribuidos en los laterales de la caja.
- Amplio espacio interior (20" – 508 mm de ancho) que facilita las labores de cableado y mantenimiento.

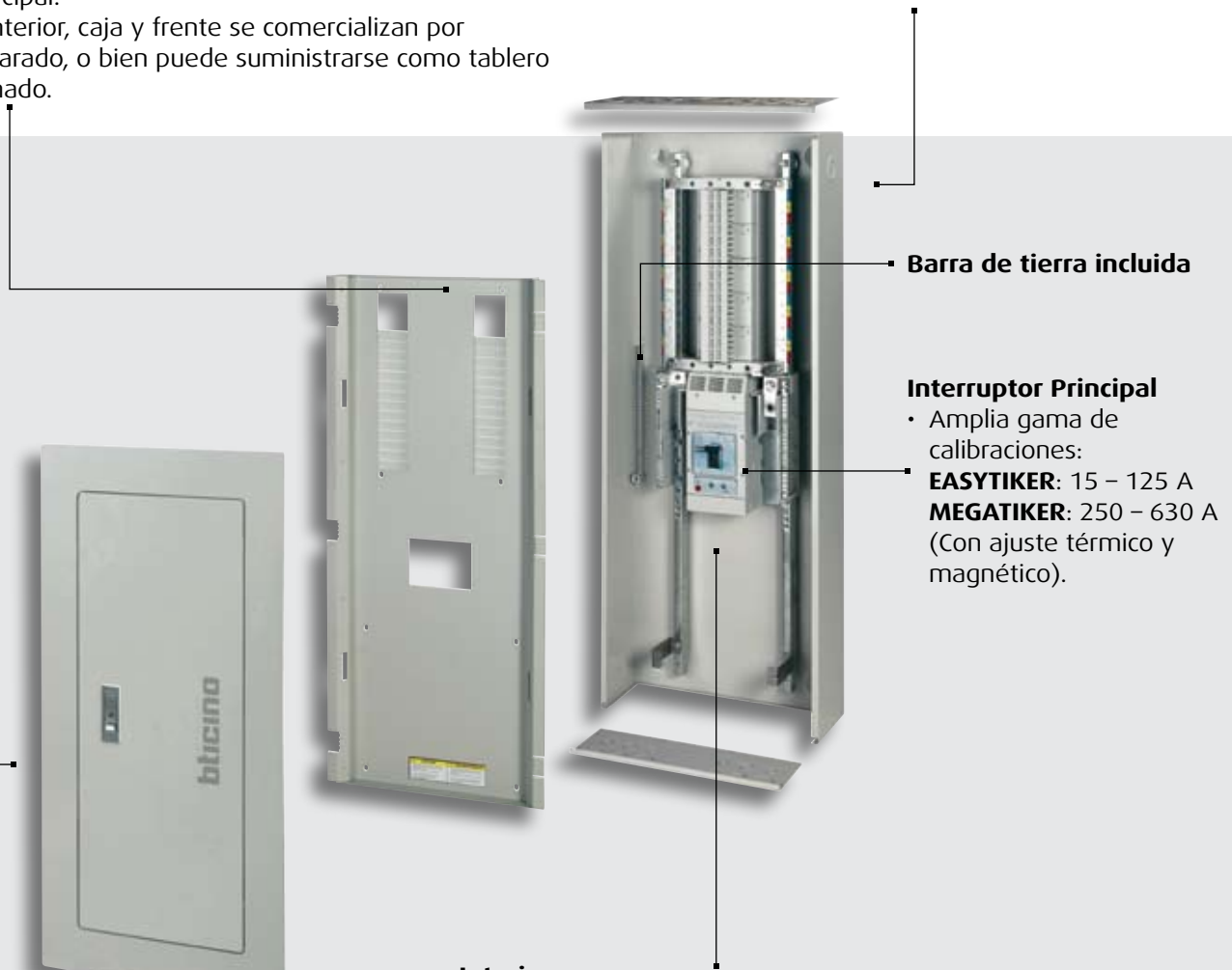

Barra de tierra incluida

Interruptor Principal

- Amplia gama de calibraciones:
EASYTIKER: 15 – 125 A
MEGATIKER: 250 – 630 A
 (Con ajuste térmico y magnético).

Interior

- Diseñado para operar en sistemas eléctricos de hasta 600 V.
- Barras de alta conductividad para 125, 250, 400 y 630 A. con acabado estañado para un mejor desempeño.
- Interruptores derivados **EASYTIKER** de 1, 2 ó 3 polos tipo atornillable.
- Cubiertas aislantes que proporcionan mayor seguridad, ya que evitan el contacto accidental con partes energizadas.
- Barra de tierra incluida.

Frente

- Chapa con llave incluida.
- Puerta reversible.
- Mayor estética.

Tableros de alumbrado y distribución MAS NBAR 630

CARACTERÍSTICAS CONSTRUCTIVAS

Los tableros NBAR 630 son adecuados para operar en sistemas eléctricos de 480/277 - 600 V. Su diseño integra elementos aislantes que evitan contactos accidentales con partes energizadas, ofreciendo así **MAYOR SEGURIDAD** a las personas durante labores de instalación y mantenimiento.



Cubierta aislante superior y posterior



Cubierta aislante frontal

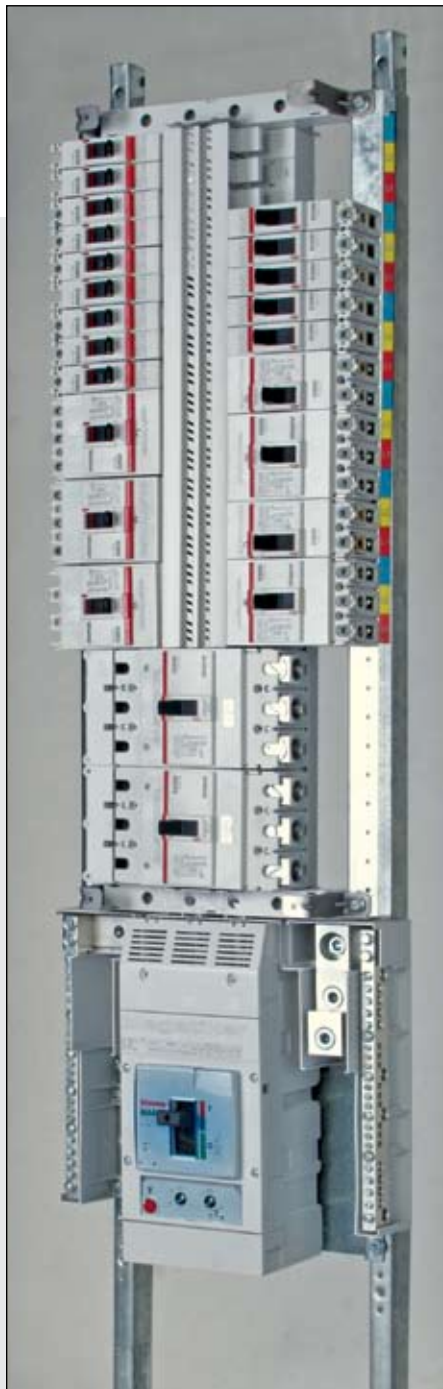

Polos aisladores

- Sirven para aislar los polos no utilizados cuando se dejan espacios futuros en el tablero o cuando algún interruptor ha sido removido.



Cubierta aislante Interruptor Principal

Tableros de alumbrado y distribución MAS NBAR 630

CARACTERÍSTICAS CONSTRUCTIVAS



Interruptores derivados

- Los interruptores derivados de 1, 2 ó 3 polos (EASYTIKER) son de caja moldeada.
- Los interruptores EASYTIKER son adecuados para operar en sistemas eléctricos con tensión de operación de hasta 600 V.



- El sistema atornillable asegura una conexión confiable.



Barras de neutro

- La barra de neutro está dimensionada al 100%.
- Las barras derivadoras de neutro cuentan con tornillos de cabeza mixta para facilitar la instalación de los conductores de neutro.
- El tratamiento de las barras de neutro permite la conexión de conductores de cobre o aluminio.

Tableros de alumbrado y distribución MAS NBAR 630

CARACTERÍSTICAS CONSTRUCTIVAS



Caja

- Todas las cajas cuentan con amplio espacio interior (20" - 508 mm de ancho) que facilita las labores de cableado y mantenimiento.
- La caja permite la instalación de la barra de tierra en distintas ubicaciones para facilitar el cableado.



Barras de tierra

- La barra de tierra viene incluida en el tablero.



Barra de tierra aislada

- Un kit de aisladores para la barra de tierra está disponible para aquellas aplicaciones que requieren de un sistema de tierra independiente al del conductor de puesta a tierra del tablero.

Tableros de alumbrado y distribución MAS NBAR 630

CARACTERÍSTICAS CONSTRUCTIVAS



Sistema de elevadores

- El sistema de elevadores permite ajustar fácilmente la altura del interior cuando el tablero se empotra en muro.



Tapas removibles

- Las tapas superior e inferior son removibles para facilitar la instalación de la tubería conduit.



Frentes con puerta reversible

- En todos los tableros NBAR 630 es posible rotar la puerta de acuerdo con los requerimientos de instalación.
- Pintura de epoxipoliéster de aplicación electrostática color gris RAL-7035.
- Mayor estética.



- Chapa con llave incluida en todas sus versiones.

Tableros de alumbrado y distribución MAS NBAR 630

ACOMETIDA TABLEROS NBAR 630 CON BARRAS PARA 125 A

El diseño de los tableros permite configurar el tipo de acometida ya sea a Zapatas Principales o a Interruptor Principal, adaptándose a los requerimientos de instalación sin necesidad de cambiar el tablero.



En los tableros con barras de 125 A, el Interruptor Principal (EASYTIKER hasta de 100 A) o el kit de Zapatas Principales para 125 A (art. BFL125K) se "anidan" en el interior lo que permite colocarlos en la posición más conveniente para la instalación del tablero.



El kit de zapatas puede ser utilizado también como bornes derivadores cuando se requiere alimentar a otro tablero.

Tableros de alumbrado y distribución MAS NBAR 630

ACOMETIDA TABLEROS NBAR 630 CON BARRAS PARA 250 A

El diseño de los tableros permite configurar el tipo de acometida agregando el kit de Interruptor Principal o kit de Zapatas Principales sin necesidad de cambiar el tablero.

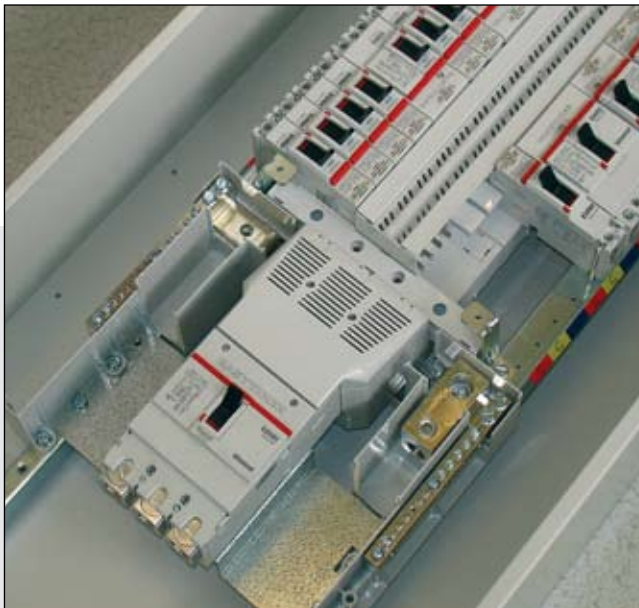

Interruptor Principal

En los tableros con barras de 250 A, el Interruptor Principal puede ser EASYTIKER (hasta 125 A) o MEGATIKER (MH250) de 160 ó 250 A, que cuentan con regulación térmica y magnética ofreciendo además una capacidad interruptiva hasta de 40 kA en 480 V~.



Zapatas Principales

- El kit de Zapatas Principales cuenta con bornes de conexión adecuados para operar con conductores de cobre o aluminio.
- Las cubiertas aislantes ofrecen mayor seguridad durante las labores dentro del tablero al evitar el contacto accidental con partes energizadas.
- Los bornes cuentan con tornillos opresores con entrada para llave Allen.

Tableros de alumbrado y distribución MAS NBAR 630

CARACTERÍSTICAS CONSTRUCTIVAS

Los tableros NBAR 630 con barras para 400 y 630 A están disponibles en 2 versiones:

- **30 y 42** polos para interruptores derivados EASYTIKER de 15 hasta 100 A (E100H).
- **30 y 42** polos para interruptores derivados EASYTIKER de 15 hasta 100 A (E100H) y hasta 2 derivados de 125 - 250 A (E250H).

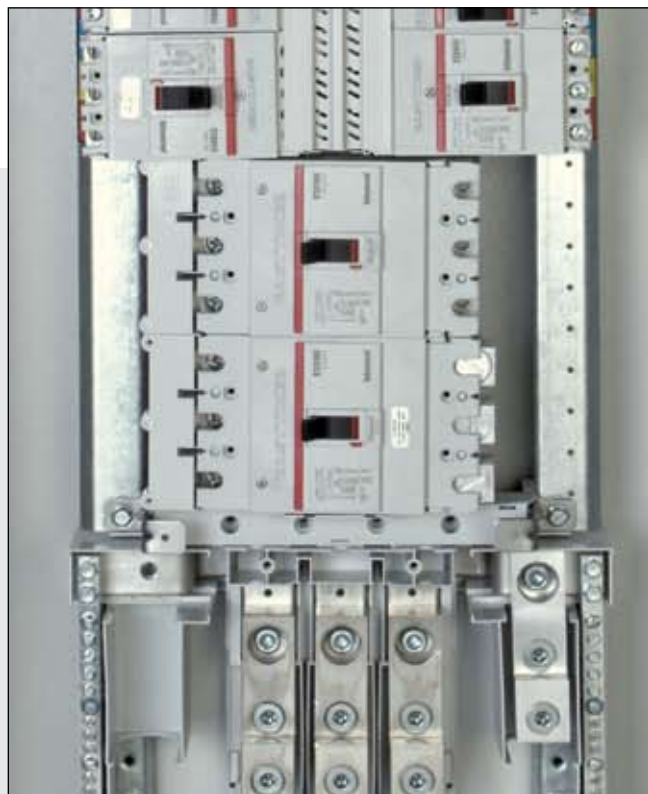
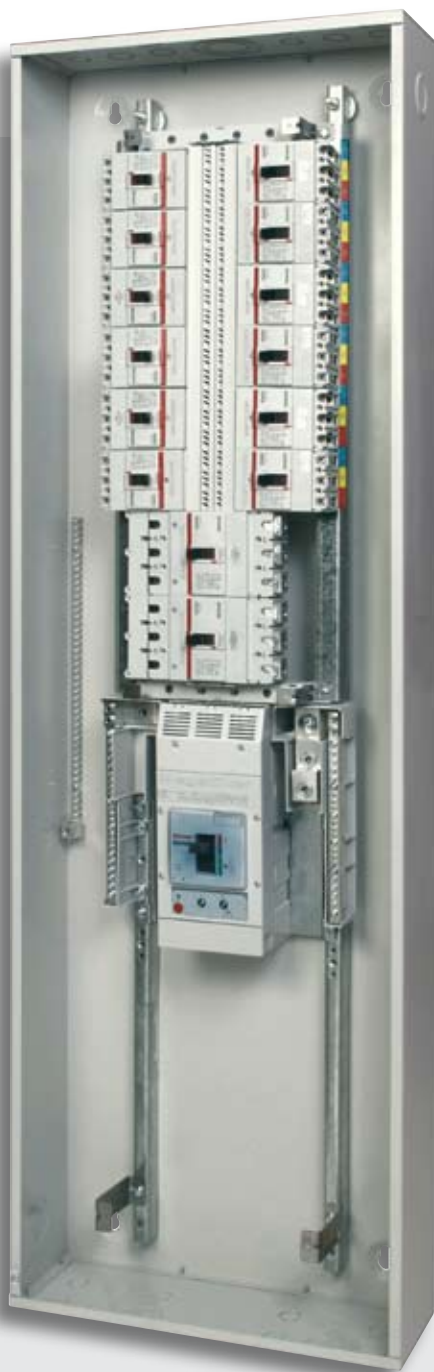

Tableros NBAR 630 para interruptores derivados E100H y E250H

- El diseño de las barras ofrece mayor flexibilidad ya que es posible instalar interruptores derivados hasta 2 interruptores EASYTIKER de hasta 250 A.
- Las barras principales son de cobre estañado de alta conductividad para 400 y 630 A.
- Los tableros NBAR 630 están diseñados para operar en sistemas eléctricos de hasta 600 V.
- Neutro dimensionado al 100%.

Tableros de alumbrado y distribución MAS NBAR 630

CARACTERÍSTICAS CONSTRUCTIVAS

El diseño de los tableros permite configurar el tipo de acometida sea a Zapatas Principales o a Interruptor Principal, adaptándose a los requerimientos de instalación sin necesidad de cambiar el tablero.



Tableros NBAR 630 para interruptores derivados E100H y E250H

- Los Interruptores Principales son del tipo MEGATIKER MH400 o MH630MT, los cuales cuentan con la posibilidad de ajustar el disparo térmico y magnético y niveles de capacidad interruptiva hasta de 40 kA en 480 V~.
- El kit de Zapatas Principales permite la instalación de hasta 2 conductores de 500 kcmil por fase.
- El diseño de los bornes opresores permiten su operación con conductores de cobre o aluminio.

Datos técnicos

Tableros de alumbrado y distribución MAS NBAR 630

Polos	15	21	27	33	18	24	30	42	30	42	30	42
Tensión nominal (Vn)	600/347 V				600/347 V				600/347 V		600/347 V	
Servicio	3F - 4H				3F - 4H				3F - 4H		3F - 4H	
Capacidad en barras Máx	125 A				250 A				400-630 A		400-630 A	
Frecuencia (F)	60 Hz				60 Hz				60 Hz		60 Hz	
Acometida	Zapatas Principales/ Interruptor Principal				Zapatas Principales/ Interruptor Principal				Zapatas Principales/ Interruptor Principal		Zapatas Principales/ Interruptor Principal	
Barras principales	Aluminio estañado				Cobre estañado				Cobre estañado		Cobre estañado	
Interruptor Principal	Easytiker E100H (15-100 A)				Easytiker E250H (125 A) Megatiker MH250 (160-250 A)				Megatiker MH400 (320-400 A) Megatiker MH630MT (630 A)		Megatiker MH400 (320-400 A) Megatiker MH630MT (630 A)	
Interruptores derivados	Easytiker E100H (15-100 A)				Easytiker E100H (15-100 A)				Easytiker E100H (15-100 A)		Easytiker E100H (15-100 A) Easytiker E250H (125-250 A)	
Sección del conductor máxima admisible												
Zapatas Principales:	1/0 AWG (53.48 mm ²)				350 kcmil (177.30 mm ²)				600 kcmil (340.0 mm ²) 2-500 kcmil (2-253.40 mm ²)		600 kcmil (340.0 mm ²) 2-500 kcmil (2-253.40 mm ²)	
Interruptor Principal:												
Easytiker E100H (≤50 A)	2 AWG (33.62 mm ²)											
Easytiker E100H (>50 A)	1/0 AWG (53.48 mm ²)											
Easytiker E100H (125 A)					350 kcmil (177.30 mm ²)							
Megatiker M250					350 kcmil (177.30 mm ²)							
Megatiker M400									600 kcmil (340.0 mm ²)		600 kcmil (340.0 mm ²)	
Megatiker M630MT									2-500 kcmil (2-253.40 mm ²)		2-500 kcmil (2-253.40 mm ²)	

EASYTIKER

INTERRUPTORES TERMOMAGNÉTICOS EN CAJA MOLDEADA

EASYTIKER es la línea de interruptores termomagnéticos cuyo diseño es el resultado de años de experiencia que BTicino ha obtenido en su constante desarrollo de nuevos productos.

La gama de interruptores termomagnéticos EASYTIKER está disponible en versiones de 1, 2 y 3 polos en 2 diferentes marcos: E100H con calibraciones de 15 a 100 A y el marco E250H con calibraciones de 125 A hasta 250 A.

Su notable desempeño asegura una excelente protección contra sobrecargas y cortocircuitos en instalaciones eléctricas industriales, comerciales o de servicios.



Tensión nominal de operación hasta 600 V~.

Capacidad interruptiva referida a las normas **IEC947-2** y **NEMA-AB1**.

Bornes tipo opresor adecuados para operar con conductores de cobre o aluminio.



Calibraciones disponibles:

E100H : 1, 2 y 3 polos
15, 20, 30, 40, 50, 60, 75 y 100 A.

E250H : 3 Polos
125, 150, 175, 200, 225 y 250 A.

Los elementos metálicos internos cuentan con acabados galvanizados y partes inoxidables para mayor duración.

Diseño que permite su operación a temperaturas ambiente de 50°C sin necesidad de degradar su corriente nominal.

EASYTIKER

ACCESORIOS

Los interruptores EASYTIKER cuentan con una gama de accesorios que pueden ser fácilmente instalados en campo con sólo retirar la tapa frontal de los interruptores. Todos los accesorios son compatibles con toda la gama de interruptores.

Contacto auxiliar o de alarma

El contacto auxiliar se utiliza cuando se requiere de una señalización del estado del interruptor en posición abierto o cerrado; mientras que el contacto de alarma es utilizado cuando se requiere señalar la apertura del interruptor en caso de falla por sobrecarga o cortocircuito.

Bobina de disparo a distancia

Utilizada cuando se requiere realizar la apertura del interruptor desde un lugar remoto al interruptor.

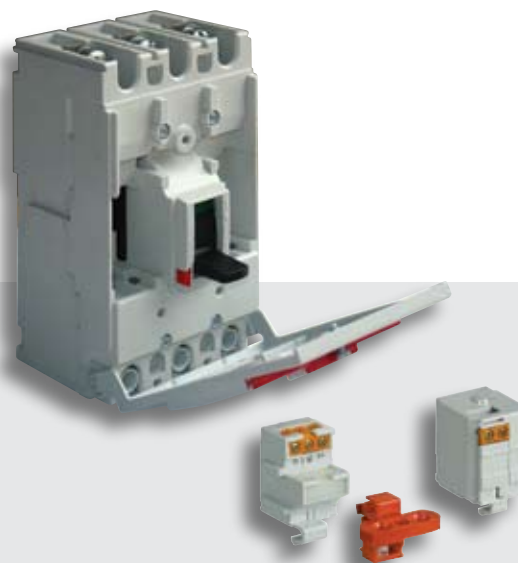

DATOS TÉCNICOS

E100H

E250H

	E100H			E250H
	1	2	3	3
Número de polos	1	2	3	3
Corriente nominal In (A)	15 - 100	15 - 100	15 - 100	125 - 250
Tensión nominal de operación Vn (V)	347 V~	600 V~	600 V~	600 V~
Tensión de aislamiento Ui (V)	690 V~	690 V~	690 V~	690 V~
Capacidad interruptiva Icu kA (bajo norma IEC 60947-2)	220/240 V~	25	60	100
	380/415 V~	12	35	35
	440/460 V~	-	30	30
	480/550 V~	-	20	20
	600V~	-	10	10
Capacidad interruptiva Icu kA (bajo norma NEMA AB-1)	240 V~	25	60	100
	480 V~	-	20	20
	600 V~	-	10	10
Categoría de utilización	A	A	A	A
Adecuado para el seccionamiento	Sí	Sí	Sí	Sí
Número de maniobras	Mecánicas	25,000	25,000	25,000
	Eléctricas (a 100% In)	8,000	8,000	8,000
	Eléctricas (a 50% In)	10,000	10,000	10,000
Sección del conductor máx. admisible	≤50A 33.62 mm ² (2 AWG)	≤50A 33.62 mm ² (2 AWG)	≤50A 33.62 mm ² (2 AWG)	177.30 mm ² (350 kcmil)
	>50A 53.48 mm ² (1/0 AWG)	>50A 53.48 mm ² (1/0 AWG)	>50A 53.48 mm ² (1/0 AWG)	

MEGATIKER

CARACTERÍSTICAS GENERALES

MEGATIKER es la línea de interruptores en caja moldeada que se caracteriza por su alto desempeño y prestaciones, garantizando una óptima protección contra las fallas por sobrecarga y cortocircuitos.

Su diseño contempla los principios ergonómicos más exigentes ofreciendo una gama completa con calibraciones desde 16 hasta 1600 A, que integran interruptores termomagnéticos y electrónicos; que gracias a su robustez, soportan las condiciones más severas que se presentan durante las fallas de cortocircuito.

Los interruptores termomagnéticos están disponibles desde 16 hasta 1250 A, mientras que los interruptores electrónicos están disponibles en versiones de 1250 a 1600 A.

Los interruptores termomagnéticos MEGATIKER MA/ME125, ME160 y ME250 se utilizan como Interruptores Principales en los tableros de alumbrado y distribución BTPLUG, mientras que los interruptores M250, M400 y M630MT se integran como Interruptores Principales de los tableros de alumbrado y distribución NBAR 630.



MEGATIKER está desarrollada con materiales de alta calidad que le confieren máxima confiabilidad y duración, resultando ideales en aplicaciones del sector comercial o industrial.

HOMOLOGACIONES

La seguridad y confiabilidad de los interruptores MEGATIKER ha permitido obtener las homologaciones:

- Lloyd's Register
- RINA
- Bureau Veritas

que avalan su empleo en aplicaciones navales.

NORMATIVA

- Los interruptores MEGATIKER están diseñados y fabricados en pleno cumplimiento con las normas internacionales IEC-60947-1-2-3 y las correspondientes CEI-EN-60947-1-2-3.
- Certificación NOM-ANCE



MEGATIKER

CARACTERÍSTICAS GENERALES

La oferta de interruptores MEGATIKER cuenta con diferentes niveles de capacidad interruptiva, respondiendo así a los requerimientos de las instalaciones eléctricas en los diferentes segmentos del mercado.

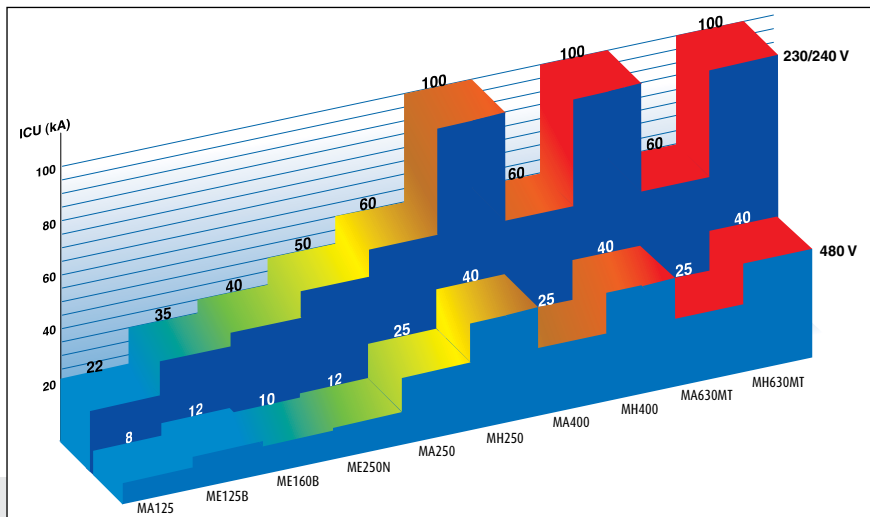

La gama de interruptores termomagnéticos MEGATIKER cuenta con relé de disparo que permite ajustar la corriente de disparo térmico y/o magnético, con lo cual es posible adaptarse a los requerimientos de la instalación.

El ajuste del disparo de la corriente térmica (I_r) y de la corriente magnética (I_m) se realiza a través de perillas rotatorias ubicadas al frente de los

interruptores, las cuales permiten los repetitivos ajustes dentro de rangos definidos.

En los interruptores MA/ME125, ME160 y ME250 es posible ajustar la corriente de disparo térmico (I_r). La perilla de ajuste cuenta con 3 posiciones que representan el % de la corriente nominal del interruptor.

Marco del interruptor	MA/ME125	ME160B	ME250N
Ajuste térmico (% de I_n)	0.70, 0.85, 1	0.64, 0.8, 1	0.64, 0.8, 1



Corriente nominal (I_n)	100 A	100 A	100 A
Posición de ajuste térmico			
Corriente nominal ajustada (I_{na})	$100 \times 1 = 100 \text{ A}$	$100 \times 0.85 = 85 \text{ A}$	$100 \times 0.7 = 70 \text{ A}$

Esta característica permite hasta 3 diferentes calibraciones.

Los interruptores MA/MH250, MA/MH400 y MA/MH630MT permiten el ajuste de la corriente de disparo térmico (I_r), así como la corriente de disparo magnético (I_m).

Marco del interruptor	MA/MH250	MA/MH400	MA/MH630MT
Ajuste térmico (% de I_n)	0.64, 0.80, 1	0.80 - 1 (7 posiciones)	0.80 - 1 (7 posiciones)
Ajuste magnético ($x I_n$)	3.5, 7, 10	5 - 10 (7 posiciones)	5 - 10 (7 posiciones)



La posibilidad de ajuste de las corrientes de disparo ofrecen una mayor flexibilidad de adaptarse a las necesidades particulares de la instalación sin necesidad de cambiar el interruptor.

MEGATIKER

A partir del marco M250 en todos los interruptores termomagnéticos es posible, además de regular el disparo térmico (I_r), realizar la regulación del disparo magnético (I_m); lo que permite mayor flexibilidad adaptándose a los requerimientos de instalación y coordinación de protecciones.

ACCESORIOS ELÉCTRICOS

Los interruptores MEGATIKER cuentan con una serie de accesorios eléctricos que permiten adecuar la operación del interruptor a cualquier necesidad de instalación eléctrica.

Los accesorios son de fácil montaje en campo y se pueden ordenar de manera separada.

Contacto auxiliar y contacto de alarma

Utilizado cuando se requiere de una señalización que indique el estado del interruptor, sea de posición (abierto-cerrado) o de alarma en caso de disparo del interruptor por sobrecarga o cortocircuito.

Bobina de disparo a distancia

Utilizado cuando se requiere realizar la apertura del interruptor desde un lugar remoto.

Bobina de mínima tensión

Realiza la apertura del interruptor cuando se presenta una baja tensión o ante la ausencia de la misma.



Características técnicas

Interruptores MEGATIKER

CARACTERÍSTICAS GENERALES

Alimentación de los interruptores

Todos los interruptores MEGATIKER pueden conectarse a la línea de alimentación eléctrica a través de las terminales superiores o inferiores sin que esto afecte su funcionamiento.

Segregación de las partes vivas

Para garantizar la seguridad del usuario, todas las partes vivas del interruptor se encuentran totalmente segregadas con barreras aislantes.

Característica de seccionamiento

Las distancias de aislamiento, entre los contactos en posición abierta, permiten clasificar al interruptor como idóneo en su característica de seccionamiento de acuerdo a la norma CEI EN 60947-3.

Bornes del interruptor

Los bornes de conexión de línea y carga aceptan conductores de cobre y aluminio.

CARACTERÍSTICAS CONSTRUCTIVAS

Caja moldeada

La caja moldeada está fabricada con material aislante de alta resistencia mecánica y eléctrica, de bajo nivel hidrocópico e indeformable bajo esfuerzo térmico.

Acabado tropicalizado

Para garantizar la operación del interruptor en los diferentes ambientes, todos sus componentes metálicos al interno cuentan con un acabado tropicalizado que previene la corrosión; conforme a las normas IEC 68-2 y la CEI 50-3.

Botón de prueba (Tester)

Todos los interruptores cuentan con un botón de prueba (color rojo) que permite verificar el funcionamiento mecánico de apertura del interruptor.

Condiciones ambientales

Temperatura de funcionamiento: - 5° a + 70° C

Temperatura de almacenamiento: - 25° a + 55° C

Máxima seguridad de operación

Las distancias de aislamiento garantizan máxima seguridad aún bajo condiciones severas.

Las cavidades en donde se instalan los accesorios eléctricos están totalmente segregadas del circuito de potencia.

Mecanismo de disparo

El mecanismo de disparo del interruptor es de desenganche libre, independiente de la fuerza y velocidad aplicada a la palanca de accionamiento (incluso si ésta se bloquea por algún medio).

CARACTERÍSTICAS TÉCNICAS

Corriente nominal del relé de disparo I_n (A)

Tipo de interruptor	I_n (A)	16	25	40	63	100	125	160	250	320	400	500	630	800	1000	1250	1600
MA/ME125B	L1-L2-L3	16	25	40	63	100	125										
	N	16	25	40	63	63	63										
ME160B	L1-L2-L3							160									
ME250N	L1-L2-L3								250								
MA/MH250	L1-L2-L3							160	250								
MA/MH400	L1-L2-L3									320	400						
MA/MH630MT	L1-L2-L3											500	630				

Corriente de intervención del relé de disparo I_m (A)

Tipo de interruptor	I_n (A)	16	25	40	63	100	125	160	250	320	400	500	630	800	1000	1250
MA/ME125B	L1-L2-L3	480	625	800	950	1250	1250									
	N	480	625	800	950	950	950									
ME160B	L1-L2-L3							1600								
ME250N	L1-L2-L3								900-2500							
MA/MH250	L1-L2-L3							560-1600	900-2500							
MA/MH400	L1-L2-L3									1600-3200	2000-4000					
MA/MH630MT	L1-L2-L3												3200-6300			

INFLUENCIA DE LA TEMPERATURA AMBIENTE

Para una temperatura ambiente superior a 70°C es necesario contar con un sistema de ventilación forzada.

Tipo de interruptor

I_n (A) Temperatura ambiente (°C)

	I_n (A)	Temperatura ambiente (°C)													
		10		20		30		40		50		60		70	
		mín.	máx.	mín.	máx.	mín.	máx.	mín.	máx.	mín.	máx.	mín.	máx.	mín.	máx.
MA125	16	13	18	12	17	12	17	11	16	10	15	10	14	9	13
		20	28	19	26	18	26	17	25	16	24	16	23	15	22
		32	45	30	43	29	42	28	40	27	38	26	37	25	36
		49	70	48	68	46	66	44	63	42	60	40	58	38	55
		79	112	76	108	73	104	70	100	67	96	64	92	61	88
ME125B	25	20	28	19	26	18	26	17	25	16	24	16	23	15	22
		32	45	30	43	29	42	28	40	27	38	26	37	25	36
		49	70	48	68	46	66	44	63	42	60	40	58	38	55
		79	112	76	108	73	104	70	100	67	96	64	92	61	88
		98	140	95	135	91	130	87	125	84	120	80	115	76	110
ME160B	160	131	205	122	190	112	175	100	160	93	145	83	130	73	115
		198	310	185	290	173	270	160	250	147	230	130	210	115	190
MA/MH400	320	335	422	307	384	281	352	250	320	230	288	205	256	180	225
		422	528	384	480	352	440	320	400	288	360	256	320	225	280
		590	735	570	705	535	670	500	630	480	600	450	510	420	540

Características técnicas Interruptores MEGATIKER

INTERRUPTORES MEGATIKER
MA125
ME125B
ME160B
ME250N
MA250
MH250

No. Polos

3

3-4

3

3-4

3

3

Características técnicas de los interruptores termomagnéticos MEGATIKER
Características eléctricas (IEC 947-2)

Tensión nominal Vn (V~ a 50-60Hz)		500	500	500	500	690	690
Tensión nominal Vn (V ---)		250	250	250	250	250	250
Tensión nominal de aislamiento Vi (V~)		500	500	500	500	690	690
Tensión nominal de impulso Vimp (kV)		6	6	6	6	8	8
Categoría de utilización		A	A	A	A	A	A
Corriente nominal In (A)		16	16	160	250	160	160
		25	25			250	250
		40	40				
		63	63				
		100	100				
		125	125				

Capacidad interruptiva Icu (kA) (IEC 947-2)	230/240V~	22	35	40	50	60	100
	400V~	16	25	25	36	36	70
	440V~	10	18	20	25	30	60
	480/500V~	8	12	10	12	25	40
	600V~					20	25
	690V~					16	20
	250V ---*	16	25	25	36	36	40

Capacidad interruptiva de servicio Ics (%Icu)		100	50	100	75	100	75
---	--	-----	----	-----	----	-----	----

Durabilidad (ciclo CO)	mecánica	25,000	25,000	20,000	20,000	20,000	20,000
	eléctrica	8,000	8,000	8,000	8,000	8,000	8,000

Regulación disparo térmico		0.7÷1In	0.7÷1In	0.64÷1In	0.64÷1In	0.64÷1In	0.64÷1In
----------------------------	--	---------	---------	----------	----------	----------	----------

Regulación disparo magnético		fijo	fijo	10 In	10 In	3.5-10 In	3.5-10 In
------------------------------	--	------	------	-------	-------	-----------	-----------

Característica de seccionamiento		■	■	■	■	■	■
----------------------------------	--	---	---	---	---	---	---

Protecciones:

Unidad de disparo termomagnético		■	■	■	■	■	■
----------------------------------	--	---	---	---	---	---	---

Módulo diferencial acoplable			■	■	■		
------------------------------	--	--	---	---	---	--	--

Accesorios:

Contactos auxiliares/alarma y de disparo		■	■	■	■	■	■
--	--	---	---	---	---	---	---

Instalación fija		■	■	■	■	■	■
------------------	--	---	---	---	---	---	---

Manija rotatoria		■	■	■			
------------------	--	---	---	---	--	--	--

Dimensiones interruptor (LxHxP) (mm)	3P	75.6x120x74	75.6x120x74	90x150x74	90x176x74	105x200x105	105x200x105
	4P	101x120x74	101x120x74	120x150x74	120x176x74	-	-

Peso interruptor fijo (kg)	3P	1	1	1.2	1.2	2.5	2.5
			1.2	1.6	1.6	-	-

Sección del conductor máx. admisible		70mm ²	70mm ²	95mm ²	185mm ²	185mm ²	185mm ²
		(2/0 AWG)	(2/0 AWG)	(3/0 AWG)	(350 kcmil)	(350 kcmil)	(350 kcmil)

* 2 polos en serie

Características técnicas

Interruptores MEGATIKER

INTERRUPTORES MEGATIKER

MA400

MH400

MA630MT

MH630MT



No. Polos

3-4

3

3

3

Características técnicas de los interruptores termomagnéticos MEGATIKER

Características eléctricas (IEC 947-2)

Tensión nominal Vn (V~ a 50-60Hz)		690	690	690	690
Tensión nominal Vn (V ---)		250	250	250	250
Tensión nominal de aislamiento Vi (V~)		690	690	690	690
Tensión nominal de impulso Vimp (kV)		8	8	8	8
Categoría de utilización		A	A	A	A
Corriente nominal In (A)		250	250	630	630
		320	320		
		400	400		

Capacidad interruptiva Icu (kA) (IEC 947-2)	230/240V~	60	100	60	100
	400V~	36	70	36	70
	440V~	30	60	30	60
	480/500V~	25	40	25	40
	600V~	20	25	20	25
	690V~	16	20	16	20
	250V --- *	36	40	36	40

Capacidad interruptiva de servicio Ics (%Icu)		100	75	100	75
---	--	-----	----	-----	----

Corriente aceptable de breve duración Icw (kA)					
--	--	--	--	--	--

Durabilidad (ciclo CO)	mecánica	15,000	15,000	15,000	15,000
	eléctrica	5,000	5,000	5,000	5,000

Regulación disparo térmico		0,8÷1In	0,8÷1In	0,8÷1In	0,8÷1In
----------------------------	--	---------	---------	---------	---------

Regulación disparo magnético		5-10 In	5-10 In	5-10 In	5-10 In
------------------------------	--	---------	---------	---------	---------

Característica de seccionamiento		■	■	■	■
----------------------------------	--	---	---	---	---

Protecciones:

Unidad de disparo termomagnético		■	■	■	■
----------------------------------	--	---	---	---	---

Módulo diferencial acoplable					
------------------------------	--	--	--	--	--

Accesorios:

Contactos auxiliares/alarma y de disparo		■	■	■	■
--	--	---	---	---	---

Instalación fija		■	■	■	■
------------------	--	---	---	---	---

Manija rotatoria					
------------------	--	--	--	--	--

Dimensiones interruptor (LxHxP) (mm)	3P	140x260x105	140x260x105	140x260x105	140x260x105
	4P	183x260x105			

Peso interruptor fijo (kg)	3P	4.5	4.5	5.8	5.8
	4P	6.4			

Sección del conductor máx. admisible		304mm ²	304mm ²	2-253.40mm ²	2-253.40mm ²
		(600 kcmil)	(600 kcmil)	(2-500 kcmil)	(2-500 kcmil)

* 2 polos en serie

Tableros de alumbrado y distribución BTPLUG

CARACTERÍSTICAS GENERALES

Bajo la filosofía de la mejora continua y atendiendo siempre los requerimientos del mercado, BTicino ha renovado la línea de tableros de alumbrado y distribución BTPLUG.

El nuevo diseño de los tableros maximiza sus prestaciones de flexibilidad, pero sobre todo incrementa la funcionalidad y facilidad de instalación en una gama completa con reducido número de referencias.

Los tableros se fabrican en lámina de acero rolado en frío, con pintura de epoxipoliéster de aplicación electrostática que le proporciona protección anticorrosiva. Su exclusivo color gris RAL-7035 permite ofrecer una mejor estética.

La oferta está disponible en versiones de 12, 24, 30 y 42 polos, con barras principales de 160 y 250 A y acometida a Zapatas Principales o Interruptor Principal (MEGATIKER) e interruptores derivados 3/4" (BTPLUG y BTPLUG 2) que garantizan una óptima protección con la mejor relación costo-beneficio en instalaciones eléctricas Industriales, comerciales o de servicios.



Tableros de alumbrado y distribución BTPLUG

CARACTERÍSTICAS GENERALES

Caja

- Tapas superior e inferior removibles e intercambiables.
- Nueva distribución de discos removibles (knockouts) que facilitan la instalación de la tubería conduit.
- Amplio espacio interior de 20" (508 mm) que facilita las labores de cableado y mantenimiento.
- Exclusivo sistema de sujetadores para cable "Easy fix" que facilitan el peinado de los cables dentro del tablero.
- Barra de tierra incluida.
- Preparaciones para instalar la barra de tierra o barra de tierra aislada, distribuidas en todo el contorno de la caja.

Sistema modular

- Acometida a Zapatas o Interruptor Principal fácilmente configurable y sin necesidad de realizar mayores cambios en el tablero.
- Gama completa en sólo 4 tamaños de caja.



Frente

- Collarín con ventanas corridas para mayor facilidad y rapidez de instalación.
- Chapa con llave incluida.
- Mayor estética.
- Montaje de empotrar y sobreponer.

Acometida

- Todos los tableros cuentan con acometida a Zapatas Principales y espacio para colocar un Interruptor Principal MEGATIKER MA/ME125, ME160 y ME250, los cuales cuentan con una perilla de ajuste térmico.

Interior

- Posibilidad de instalar interruptores derivados enchufables o atornillables 3/4".
- Barras de cobre estañado para 160 y 250 A.
- Barras principales ocultas para mayor seguridad.
- Base aislante fabricada de policarbonato reforzada.

Tableros de alumbrado y distribución BTPLUG

CARACTERÍSTICAS CONSTRUCTIVAS



- Nuevo sistema de elevación que permite ajustar fácil y rápidamente la altura del interior cuando el tablero se empotra en muro.



- Barras de derivación con sistema de remachado de alta resistencia.
- Sistema libre de mantenimiento.

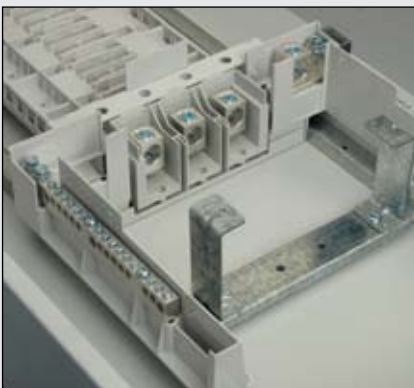

- Base aislante totalmente rediseñada y reforzada.

- Ensamble del interior con montaje sobre rieles.
- Mayor ventilación de las barras principales.
- Mayor robustez.



- Base moldeada en policarbonato con excelentes prestaciones de aislamiento y resistencia mecánica.
- Barras estañadas diseñadas para **160 y 250 A.**
- Barras estañadas ocultas para mayor seguridad.

Tableros de alumbrado y distribución BTPLUG

CARACTERÍSTICAS CONSTRUCTIVAS

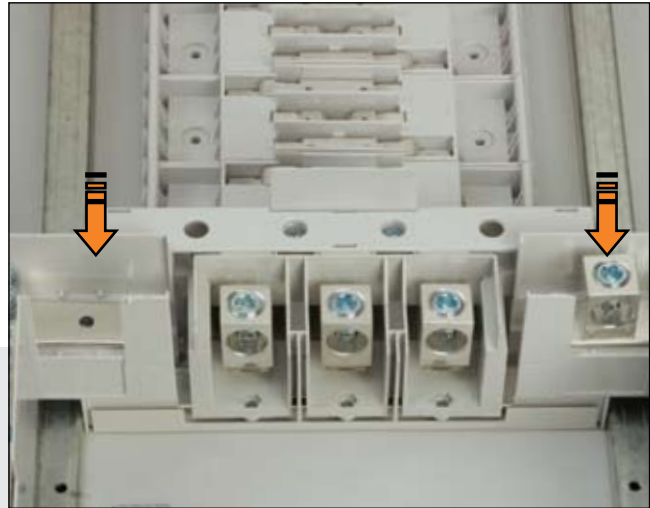

- Zapatas Principales diseñadas para 160 y 250 A.
- Terminales bimetálicas que permiten la conexión a cables de cobre o aluminio.
- Posibilidad de instalar conductores de hasta 350 MCM.

- Diseño que permite la colocación de la terminal de neutro en el lado que más convenga durante la instalación.
- Todas las terminales (zapatas) cuentan con borne opresor con entrada para llave Allen.



- Barras de neutro con tornillos de cabeza mixta.
- Barras de neutro dimensionadas al 100%.

Configuración de terminales en barras de neutro

Tablero	Cantidad de barras	Terminales tipo 1 x barra		Terminales tipo 2 x barra		Total de terminales
		Cantidad	Conductor	Cantidad	Conductor	
12 polos	1	12	14 - 4 AWG	3	12 - 2 AWG	15
24 polos	2	12		3		30
30 polos	2	12		3		30
42 polos	2	18		4		44

Tableros de alumbrado y distribución BTPLUG

CARACTERÍSTICAS CONSTRUCTIVAS



- En todos los tableros de alumbrado BTPLUG es posible instalar un kit de zapatas subalimentadoras (opcional).



- Kit de zapatas subalimentadoras de fácil y rápida instalación (art. BTN250L).



- Posibilidad de instalar interruptores derivados 3/4" tipo enchufable o atornillable.

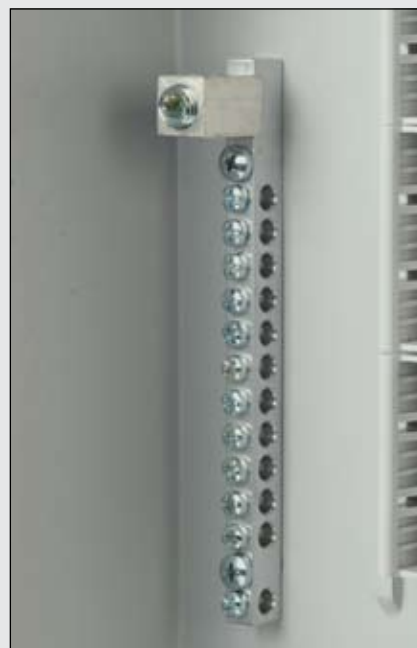

- Todos los tableros de alumbrado BTPLUG cuentan con barra de tierra incluida.

Tableros de alumbrado y distribución BTPLUG

CARACTERÍSTICAS CONSTRUCTIVAS



- Kit de Interruptor Principal de fácil y rápida instalación.

- Con sólo agregar el kit de Interruptor Principal es posible cambiar la acomoda de Zapatas Principales a Interruptor Principal sin realizar mayores cambios en el tablero.



- Los interruptores MA/ME125, ME160 y ME250 cuentan con hasta 3 niveles de ajuste térmico:

Marco del interruptor	MA/ME125	ME160B	ME250N
Ajuste térmico (% de In)	0.70, 0.85, 1	0.64, 0.8, 1	0.64, 0.8, 1

- Los Interruptores Principales son de caja moldeada MEGATIKER en los marcos MA/ME125, ME160 y ME250 garantizando una óptima protección y máxima confiabilidad.

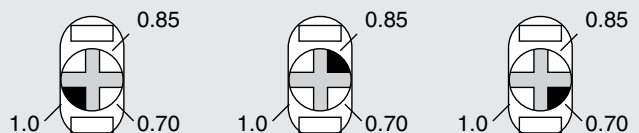

Tableros de alumbrado y distribución BTPLUG

CARACTERÍSTICAS CONSTRUCTIVAS

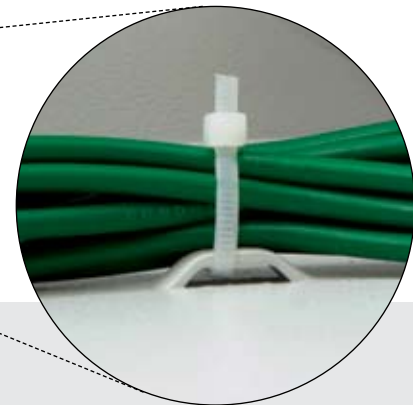

- Exclusivo sistema de fijación para cables **"Easy fix"** que facilita la instalación y peinado de los conductores alimentadores y derivados.



- Nueva distribución de discos removibles (knockouts) en los laterales del tablero. Las partes ciegas permiten:
- Trazar los disparos de la tubería en el lugar que más convenga.
- Evitar retrabajos (cubrir desprendimientos de knockouts no deseados).
- Contar con la posibilidad de trazar acometidas con charola o ducto.



- Ventanas corridas que facilitan y agilizan la instalación del tablero.
- Los falsos polos plásticos sirven para cubrir los espacios no utilizados.

Tableros de alumbrado y distribución BTPLUG

CARACTERÍSTICAS CONSTRUCTIVAS



- Preparaciones distribuidas para instalar la barra de tierra o barra de tierra aislada en el lugar más conveniente para la instalación.



- Tapas superiores e inferiores removibles.
- Las tapas pueden intercambiarse de acuerdo a las necesidades de acometida de los alimentadores (lado izquierdo o derecho).



- Un kit de aisladores para la barra de tierra está disponible para aplicaciones de tierra aislada.



- Los frentes cuentan con prerrupturas (para montaje de los interruptores MEGATIKER MA/ME125 ME160 y ME250) realizadas en corte láser, lo que agiliza la instalación.
- Chapa con llave incluida en todas las versiones.

Gabinetes individuales para interruptores MEGATIKER

CARACTERÍSTICAS GENERALES

La línea de gabinetes individuales para interruptores en caja moldeada MEGATIKER está disponible en 4 diferentes tamaños con grado de protección NEMA 1, permitiendo la instalación de los interruptores hasta de 400 A.

Los gabinetes están desarrollados en lámina de acero rolado en frío, con pintura de epoxipoliéster de aplicación electrostática color gris RAL-7035, que le proporciona protección anticorrosiva y mayor estética.



Gabinete NEMA 1 para interruptores BTPLUG de 3 polos

CARACTERÍSTICAS GENERALES

El gabinete BTPLUG está desarrollado para interruptores enchufables de 3/4" con corriente nominal de hasta 100A; por lo que resulta ideal para protección individual de maquinaria o para ampliaciones de una instalación eléctrica ya existente sea del sector industrial, comercial o de servicios.



- Barras de cobre estañado de alta conductividad para 100 A.
- Base aislante fabricada en policarbonato.
- Zapatas Principales para 100 A, para conductores de cobre o aluminio.
- Borne opresor con entrada para llave Allen para conductores de hasta 78.5 mm² (1/0 AWG).
- Tensión nominal: 120/240V, 3Fases - 4 Hilos.
- Corriente de cortocircuito: 10 kA
- Certificación NOM-ANCE

- Grado de protección NEMA tipo 1.
- Fabricación en lámina de acero rolado en frío con pintura de epoxipoliéster de aplicación electrostática que le brinda protección anticorrosiva.
- Mayor estética gracias a su exclusivo color gris RAL-7035.
- Montaje de sobreponer.



Sistemas de canalización

MACE MA

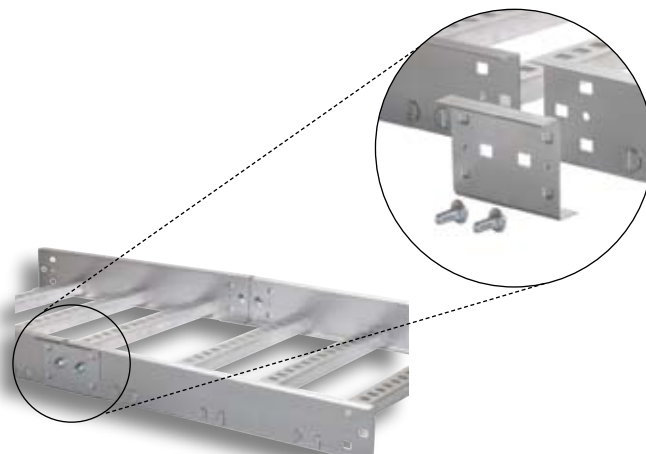
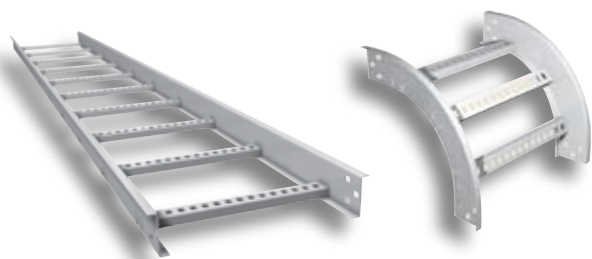

CHAROLA DE ALUMINIO TIPO ESCALERA

- Fondo sólido.
- Fondo sólido perforado.
- Gama completa de accesorios de montaje.

SISTEMA DE CONECTOR RÁPIDO ÚNICO EN EL MERCADO

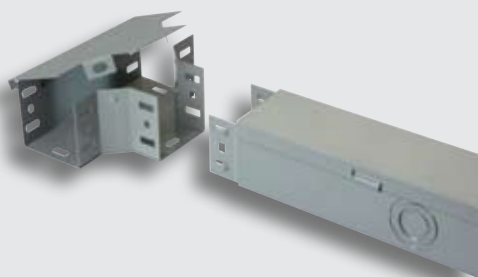

DUCTO CUADRADO EMBISAGRADO

- Fabricado en lámina negra fosfatizada con aplicación de pintura electrodepositada.
- Color gris o blanco



UNICANAL

- Liso y perforado.

RTGAMMA

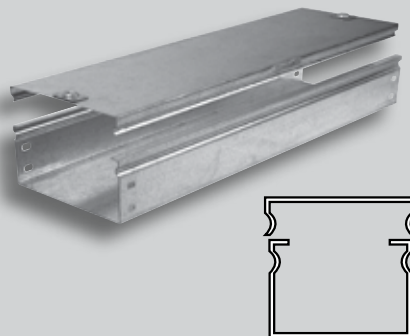

- Ducto con tapa a presión removible fabricado en lámina de acero galvanizada.



- Gama completa de accesorios de montaje que facilitan la instalación.



- Sistemas de suspensión y soportería.

Sistemas de canalización

CHAROLA PVC

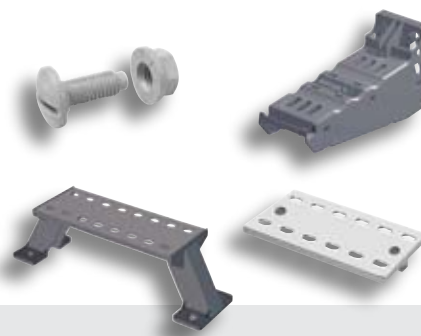
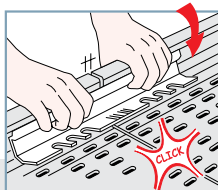
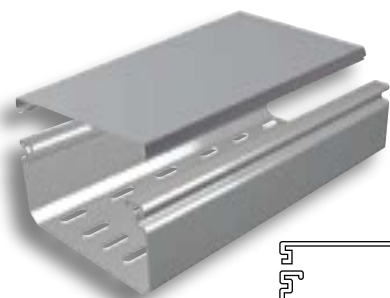

- Charola de fondo sólido perforado fabricada con materiales resistentes a la corrosión y que no propagan el fuego (autoextinguibles).

- Gama completa de accesorios de montaje.

- Sistema de soportería y tornillería fabricada en PVC.

CABLOFIL

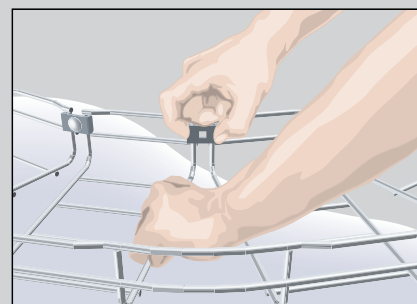
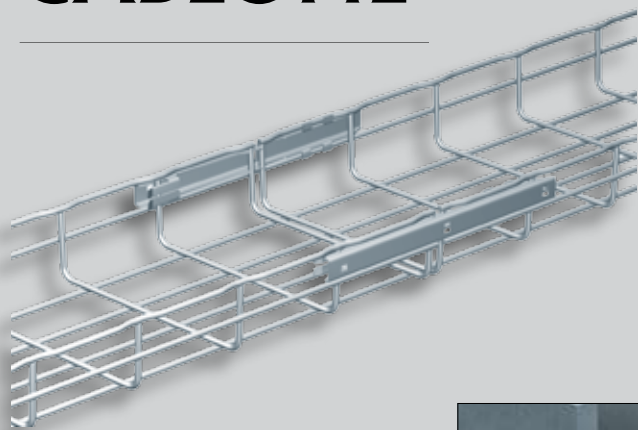

CHAROLA TIPO MALLA DE ACERO EN 4 DIFERENTES ACABADOS:

- Electrozincado.
- Galvanizado en caliente.
- Acero inoxidable 304L.
- Acero inoxidable 316L.

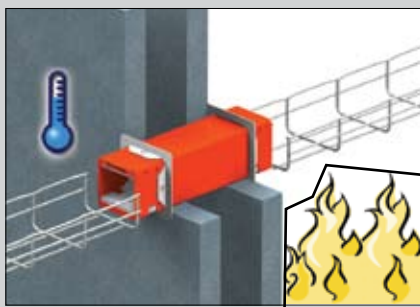

- No se requieren accesorios prefabricados (curvas, "T"s, etc.) ya que pueden realizarse fácilmente en campo.



- Barreras contra fuego.

- Sistema de soportería y suspensión.

Servicios e información técnica:

- Asistencia técnica
- Cotizaciones
- Galerías de imágenes para planos (Autocad)

- Desarrollo de planos
- Software para cotización
- Cursos técnicos
- Catálogos

Consulte nuestra página:
www.bticino.com.mx

Centros de carga BTPLUG

CARACTERÍSTICAS GENERALES

Los centros de carga BTPLUG se caracterizan por ofrecer mayor funcionalidad y facilidad de instalación.

La oferta comprende versiones de 2, 3, 4, 8, 12 y 20 polos con barras estañadas de alta conductividad y acometida a Zapatas Principales con capacidades desde 50 hasta 125 A.

Los centros de carga BTPLUG aceptan interruptores derivados 3/4" (BTPLUG, BTPLUG 2) que garantizan una óptima protección con la mejor relación costo-beneficio en instalaciones eléctricas industriales, comerciales o de servicios.

Los centros de carga se fabrican en lámina de acero rolado en frío, con pintura de epoxipoliéster de aplicación electrostática que le proporciona protección anticorrosiva. Su exclusivo color gris RAL-7035 permite ofrecer una mejor estética.



NUEVO

Centros de carga BTPLUG 12 y 20 polos 1 Fase - 3 Hilos y 3 Fases - 4 Hilos Uso comercial - industrial

CARACTERÍSTICAS GENERALES

Caja

- Tapas superior e inferior removibles e intercambiables (versión 20 polos).
- Amplio espacio interior que facilita las labores de cableado y mantenimiento.
- Discos removibles (knockouts) distribuidos en los laterales de la caja.
- Exclusivo sistema de sujetadores para cables "Easy fix" que facilitan el peinado de los cables dentro del tablero.
- Preparaciones para instalar la barra de tierra o barra de tierra aislada distribuidas en todo el contorno de la caja.

Acometida

- Zapatas Principales de 125A adecuadas para operar con conductores de cobre o aluminio.
- Las zapatas cuentan con borne opresor con entrada para llave Allen.

Interior

- Posibilidad de instalar interruptores derivados enchufables o atornillables 3/4".
- Barras de cobre estañado para 125 A.
- Barras principales ocultas para mayor seguridad.
- Base aislante de policarbonato reforzada.
- Barra de tierra incluida.
- Dimensiones optimizadas:
12 polos **351 x 382 x 96 mm.**
20 polos **351 x 522 x 96 mm.**

Frente

- Ventanas corridas para mayor facilidad y rapidez de instalación.
- Chapa con llave incluida.
- Mayor estética.
- Montaje para emportar y sobreponer.



Centros de carga BTPLUG 12 y 20 polos 1 Fase - 3 Hilos y 3 Fases - 4 Hilos Uso comercial - industrial

CARACTERÍSTICAS CONSTRUCTIVAS



- Los centros de carga de 12 y 20 polos cuentan con una profundidad de **96 mm** que permiten su fácil instalación en los diferentes muros de tabique o tablaroca.



- Ventanas corridas que facilitan y agilizan la instalación del tablero.
- Los falsos polos plásticos sirven para cubrir los espacios no utilizados.

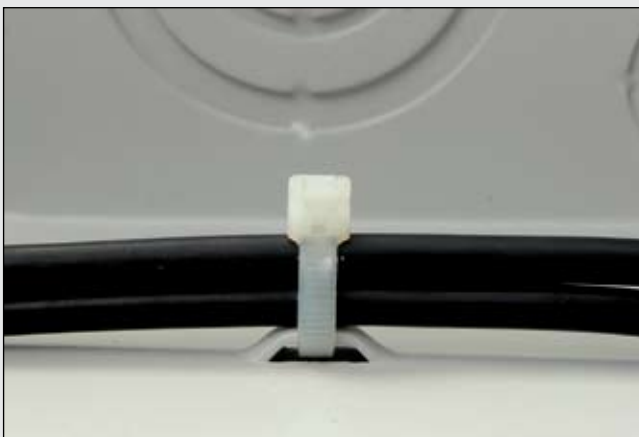

- Exclusivo sistema de fijación para cables **"Easy fix"** que facilita la instalación y peinado de los cables alimentadores y derivadores.



- Posibilidad de instalar interruptores derivados 3/4" tipo enchufable o atornillable.

NUEVO

Centros de carga BTPLUG 12 y 20 polos 1 Fase - 3 Hilos y 3 Fases - 4 Hilos Uso comercial - industrial

CARACTERÍSTICAS CONSTRUCTIVAS



- Barras de derivación con sistema de remachado de alta resistencia.
- Sistema libre de mantenimiento

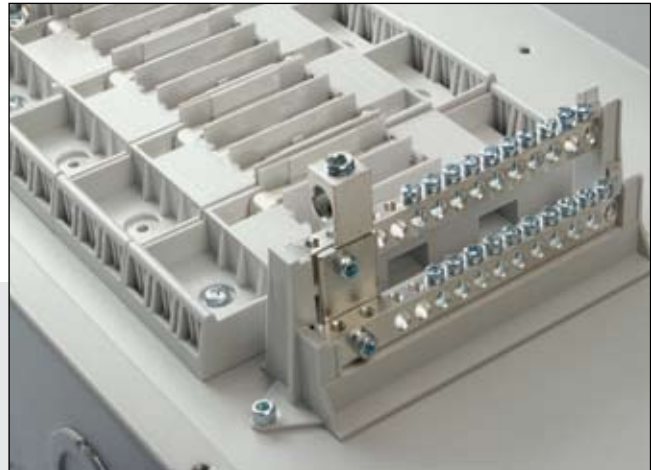

- Base aislante de policarbonato reforzada.

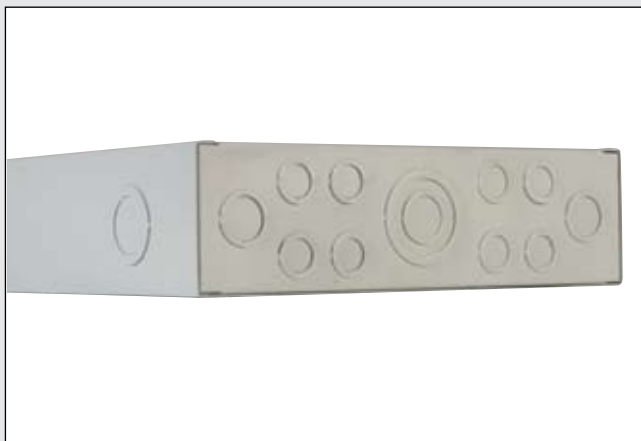

- Discos removibles (knockouts) distribuidos en los laterales de la caja.



- Barra de tierra incluida.

Centros de carga BTPLUG 8 polos 1 Fase - 3 Hilos Uso comercial - industrial

CARACTERÍSTICAS CONSTRUCTIVAS



- Amplio espacio interior que facilita las labores de cableado.
- Discos removibles (knockouts) múltiples distribuidos en los laterales de la tapa.
- Mayor estética gracias a su exclusivo color gris RAL-7035.
- Pintura de epoxipoliéster de aplicación electrostática que le proporciona protección anticorrosiva.
- Montaje de empotrar o sobreponer.



- Barras de cobre estañado de alta conductividad para 100 A.
- **Posibilidad de instalar interruptores enchufables o atornillables de 3/4".**
- Base aislante fabricada en policarbonato.
- Interruptores derivados: 8 interruptores de 1 polo ó 4 de 2 polos.
- Tensión nominal : 120/240V, 1F - 3 H.

- Zapatas Principales para 100 A, para conductores de cobre o aluminio.
- Capacidad para conductores de hasta 78.5 mm² (1/0 AWG).
- Borne opresor con entrada para llave Allen.



- La barra de tierra se suministra por separado con el kit de tierra BT8G.

NUEVO

Centros de carga BTPLUG 3 polos 3 Fase - 4 Hilos Uso comercial - industrial



- Tensión nominal 120/240 V, 3 Fases - 4 Hilos.
- Zapatas Principales para 70 A.
- Capacidad para conductores hasta calibre 1/0 AWG.
- Barras principales de cobre estañado.
- Base aislante de policarbonato.
- Discos removibles (knockouts) para tubería conduit de 1/2", 3/4", 1" y 1 1/2", distribuidos en los laterales de la caja.
- Interruptores derivados tipo enchufable 3/4".
- Fabricado en lámina de acero rolado en frío con aplicación de pintura epoxipoliéster electrodepositada.
- Grado de protección NEMA tipo 1.

Centros de carga BTPLUG Uso doméstico

BTicino siempre a la vanguardia y atendiendo los requerimientos de las constructoras de interés social, rediseña los centros de carga BTPLUG de 2 y 4 polos ofreciendo mayores beneficios:

PRÁCTICOS

El interior (ensamble del aislador base y barras colectoras de fase y neutro incluido en el centro de carga) de los centros de carga de 2 y 4 polos, viene empacado de manera individual por lo que es posible instalarlo en el momento preciso en que se requiera, de acuerdo al avance de obra, evitando:

- Los robos y daños por vandalismo en la obra.
- Daños por exposición a la humedad, polvo, mezcla, etc.
- Gastos adicionales por reemplazo de centros de carga dañados y retrabajos de albañilería y acabados.



CONFIABLES

- Base aislante de alta calidad y resistencia, fabricada en policarbonato.
- Barras colectoras de cobre estañado; éste acabado ayuda a prevenir la corrosión y lograr un mejor desempeño.
- Pintura de epoxipoliéster de aplicación electrostática que le proporciona protección anticorrosiva.
- Discos removibles (knockouts) para tubería conduit de 1/2", 3/4", 1", 1 1/4" distribuidos en todos los laterales del tablero.



DIMENSIONES OPTIMIZADAS

- La tendencia en la construcción de casas es utilizar bloques de concreto de 10 cm de fondo.

Centro de carga de 2 polos - BTPLUG

Las dimensiones optimizadas del centro de carga BTPLUG se ajustan a la profundidad de cualquier tipo de bloque de concreto utilizado en muros, facilitando su instalación.

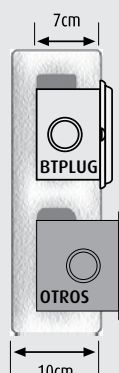

Centro de carga de 2 polos - Otros

La profundidad de los centros de carga tradicionales obliga a realizar retrabajos generando retrasos en el avance de la obra.

Centros de carga STARSYS

1 Fase - 3 Hilos

Uso doméstico

CARACTERÍSTICAS GENERALES

Los centros de carga STARSYS presentan un diseño innovador y acorde a las exigencias de instalación en construcciones de casas de interés social.



STARSYS cuenta con un versátil sistema de montaje, lo que permite instalarlo en el momento más conveniente y al menor costo, evitando además, contratiempos en el avance de la obra por:

- Robos y daños por vandalismo.
- Daños por humedad, polvo, mezcla, etc.

CARACTERÍSTICAS GENERALES

Interruptores derivados

Hasta dos interruptores unipolares 3/4" tipo enchufable (BTPLUG y BTPLUG 2)



Barras colectoras

Barras estañadas de alta conductividad para 50 A.

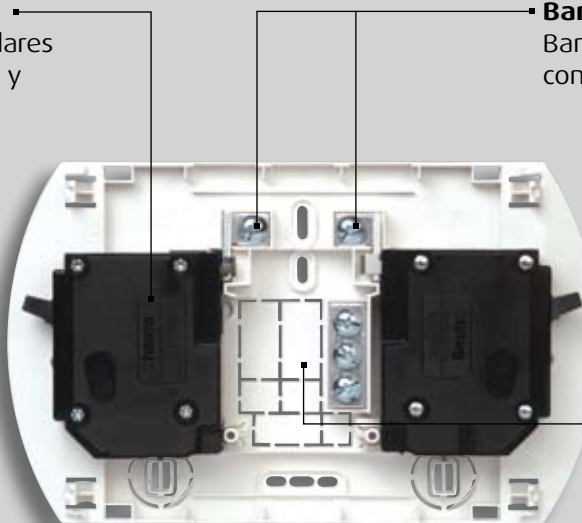

Prerruptura pasacables

Permite el paso de los conductores alimentadores y derivados.

STARSYS está fabricado con materiales de alta calidad que aseguran:

- Resistencia a la corrosión aún en ambientes con alta humedad (no se oxida).
- No propagación del fuego (autoextinguible).
- Alta resistencia al impacto.

Preparación para canaleta plástica

STARSYS permite la instalación de canaleta plástica.

Centros de carga STARSYS

1 Fase - 3 Hilos

Uso doméstico

CARACTERÍSTICAS CONSTRUCTIVAS

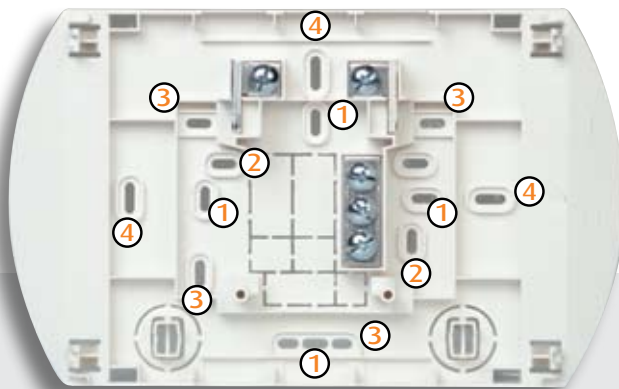

① Chalupa convencional



② Caja registro de 1/2"



③ Caja registro de 3/4"



④ Directamente en pared (con taquetes).



La instalación de los centros de carga STARSYS es sumamente simple y rápida, ya que cuenta con preparaciones que permiten su fijación a cajas de registro y chالupas convencionales, o bien directamente al muro utilizando taquetes.

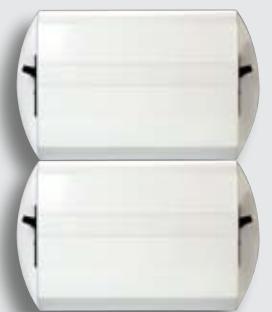
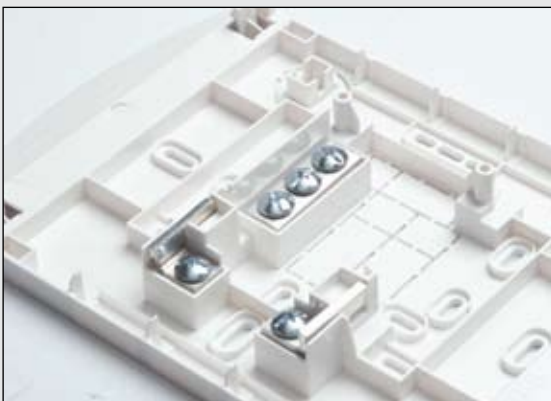

- Todos los tornillos son de cabeza mixta para agilizar la instalación.
- Las barras colectoras están estañadas para un mejor desempeño.

- En caso de crecimientos no previstos, es posible acoplar otro centro de carga STARSYS.
- Su diseño y acabado en color blanco ofrece una mayor estética.

DATOS TÉCNICOS

Número de polos	2	Material	Fabricado en resina termoplástica autoextinguible de alta resistencia
Tensión nominal	120/240 V~	Montaje	Sobreponer
Servicio	1 fase - 3 hilos	Color	Blanco
Acometida Zapatas Principales	50 A	Grado de protección	NEMA 1 para uso interior
Frecuencia nominal (F)	60 Hz	Interruptores derivados	BTPLUG 3/4" enchufables

Datos técnicos

Tableros de alumbrado NEMA tipo 1, 120/240 V~

Polos	12	24	30	30	42
Uso	Comercial/Industrial	Comercial/Industrial	Comercial/Industrial	Comercial/Industrial	Comercial/Industrial
Tensión nominal (Vn)	120/240 V	120/240 V	120/240 V	120/240 V	120/240 V
Servicio	3F - 4H	3F - 4H	3F - 4H	3F - 4H	3F - 4H
Frecuencia (F)	60 Hz	60 Hz	60 Hz	60 Hz	60 Hz
Acometida	Zapatas Principales Interruptor Principal	Zapatas Principales Interruptor Principal	Zapatas Principales Interruptor Principal	Zapatas Principales Interruptor Principal	Zapatas Principales Interruptor Principal
Barras principales	160 A	160 A	160 A	250 A	250 A
Interruptor Principal	MA/ME125 ME160B	MA/ME125 ME160B	MA/ME125 ME160B	MA/ME125 ME160B ME250N	MA/ME125 ME160B ME250N
Interruptores derivados	3/4" Enchufables/ Atornillables	3/4" Enchufables/ Atornillables	3/4" Enchufables/ Atornillables	3/4" Enchufables/ Atornillables	3/4" Enchufables/ Atornillables
Sección de conductor máxima admisible:					
En Zapatas Principales	254 mm ² (350 kcmil)	254 mm ² (350 kcmil)	254 mm ² (350 kcmil)	254 mm ² (350 kcmil)	254 mm ² (350 kcmil)
Interruptores Principales					
MA/ME125	70 mm ² (2/0 AWG)	70 mm ² (2/0 AWG)	70 mm ² (2/0 AWG)	70 mm ² (2/0 AWG)	70 mm ² (2/0 AWG)
ME160B	95 mm ² (3/0 AWG)	95 mm ² (3/0 AWG)	95 mm ² (3/0 AWG)	95 mm ² (3/0 AWG)	95 mm ² (3/0 AWG)
ME250N			185 mm ² (350 kcmil)	185 mm ² (350 kcmil)	185 mm ² (350 kcmil)

Centros de carga NEMA tipo 1, 120/240 V~

Polos	2	3	4	8	8	12	20
Uso	Doméstico	Comercial/Industrial	Doméstico	Doméstico	Comercial/Industrial	Comercial/Industrial	Comercial/Industrial
Tensión nominal (Vn)	120/240 V	120/240 V	120/240 V	120/240 V	120/240 V	120/240 V	120/240 V
Servicio	1F - 3H	3F - 4H	1F - 3H	1F - 3H	1F - 3H	1F - 3H 3F - 4H	1F - 3H 3F - 4H
Frecuencia (F)	60 Hz	60 Hz	60 Hz	60 Hz	60 Hz	60 Hz	60 Hz
Acometida	Zapatas	Zapatas	Zapatas	Zapatas	Zapatas	Zapatas	Zapatas
Barras principales	50 A	70 A	60 A	100 A	100 A	125 A	125 A
Corriente de corto circuito máxima admisible	10 kA	10 kA	10 kA	10 kA	10 kA	10 kA	10 kA
Interruptores derivados	3/4" Enchufables	3/4" Enchufables	3/4" Enchufables	3/4" Enchufables	3/4" Enchufables/ Atornillables	3/4" Enchufables/ Atornillables	3/4" Enchufables/ Atornillables
Sección de conductor máxima admisible	13.3 mm ² (6 AWG)	78.5 mm ² (1/0 AWG)	13.3 mm ² (6 AWG)	78.5 mm ² (1/0 AWG)	78.5 mm ² (1/0 AWG)	95 mm ² (2/0 AWG)	95 mm ² (2/0 AWG)

Gabinete NEMA 1 para interruptores BTPLUG, 120/240 V~

Polos	3
Uso	Doméstico
Tensión nominal (Vn)	120/240 V~
Servicio	3F - 4H
Frecuencia (F)	60 Hz
Acometida	Zapatas Principales
Barras principales	100 A
Corriente de corto circuito máxima admisible	10 kA
Interruptores derivados	3/4" Enchufables
Sección de conductor máxima admisible	78.5 mm ² (1/0 AWG)

Características generales Tableros de Alumbrado, Centros de Carga y Gabinetes

	Tableros de Alumbrado	Centros de Carga	Gabinetes Individuales	Gabinetes Nema
Gabinete fabricado en lámina de acero rolado en frío	■	■	■	■
Montaje	Sobreponer Empotrar	Sobreponer Empotrar	Sobreponer	Sobreponer
Acabado				
Pintura de epoxipoliéster de aplicación electrostática RAL-7035 texturizado	■	■	■	■
Grado de protección	Nema 1	Nema 1	Nema 1	Nema 1
Puerta de lámina	■	■*		
Chapa con llave incluida	■	■*		
Tapas superior e inferior removibles e intercambiables	■	■**		

* Sólo Centros de Carga de 12 y 20 polos

** Sólo Centro de Carga de 20 polos

Interruptores BTPLUG 2

CARACTERÍSTICAS GENERALES

BTPLUG 2 es la nueva línea de interruptores automáticos de BTicino, que ha sido diseñada bajo las normas internacionales IEC tomando siempre en consideración los requerimientos y necesidades del mercado.

La gama comprende versiones de 1, 2 y 3 polos tipo enchufable de 3/4" con calibraciones de 10 hasta 60 A y capacidad interruptiva de 10 kA.

Los interruptores BTPLUG 2 son fabricados bajo estrictos estándares de calidad y sometidos a rigurosas pruebas de laboratorio con el fin de garantizar un óptimo desempeño del interruptor ante fallas de sobrecarga o cortocircuitos.



Interruptores BTPLUG 2

CARACTERÍSTICAS CONSTRUCTIVAS

Los interruptores BTPLUG 2 son clasificados como interruptores **limitadores de corriente** gracias a su **alto desempeño y óptima protección** de las instalaciones eléctricas bajo condiciones de cortocircuito.

Su diseño conjuga el desempeño y durabilidad de interruptor desarrollado bajo estándares IEC (tipo BT DIN) con las ventajas del montaje rápido **Plug-in**.

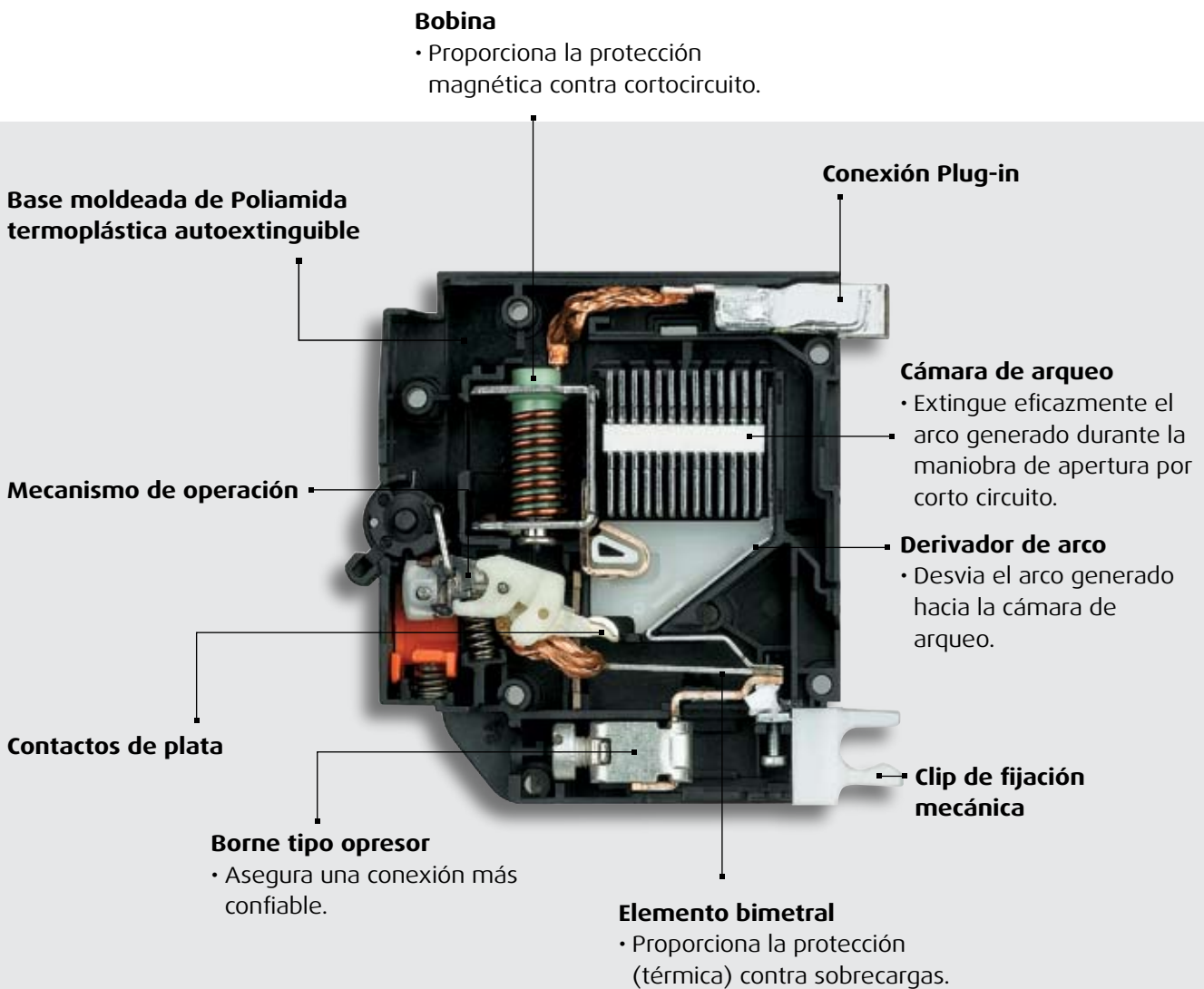

Mayor duración:

- Hasta 10,000 maniobras eléctricas.
- Hasta 20,000 maniobras mecánicas.
- Elementos internos galvanizados para evitar corrosión.

Interruptores BTPLUG 2

CARACTERÍSTICAS CONSTRUCTIVAS

- Tensión nominal: 120/240 V ~
- Corriente nominal: 10 - 60 A
- Capacidad interruptiva: 10 kA
- Curva de intervención: tipo C
- Dimensiones compatibles con los centros de carga y tableros de alumbrado de otras marcas.

CERTIFICACIONES



IEC - 60898



Mirilla indicadora de disparo del interruptor

Borne tipo opresor

- Asegura una sujeción del cable más confiable.
- Grado de protección IP20 para mayor seguridad contra contactos accidentales con partes energizadas.
- Conductor máx. admisible 35 mm² (2 AWG).

Palanca de 3 posiciones:

- Cerrado (ON)
- Disparado
- Abierto (OFF)



- Temperatura ambiente de referencia: 40°C
- Frecuencia: 50-60 Hz
- Sección máx: 35 mm² (2 AWG)
- Min. torque: 2.5 NM
- Temperatura de operación en terminales: 85°C (adecuado para operar con conductores a 75°C)

Interrupidores BTPLUG 2

CARACTERÍSTICAS CONSTRUCTIVAS

Una de las características que diferencian a los interruptores BTPLUG 2 es su capacidad para **limitar la energía específica pasante**.

Esta prestación se debe entre otros factores, a su **eficiente circuito magnético** y a la **cámara de extinción de arco** que aseguran una protección de la instalación eléctrica **altamente confiable**. En caso de que se presentara un cortocircuito, el tiempo de apertura es muy breve, limitando así los efectos de calentamiento en conductores y el riesgo de deformación de materiales.

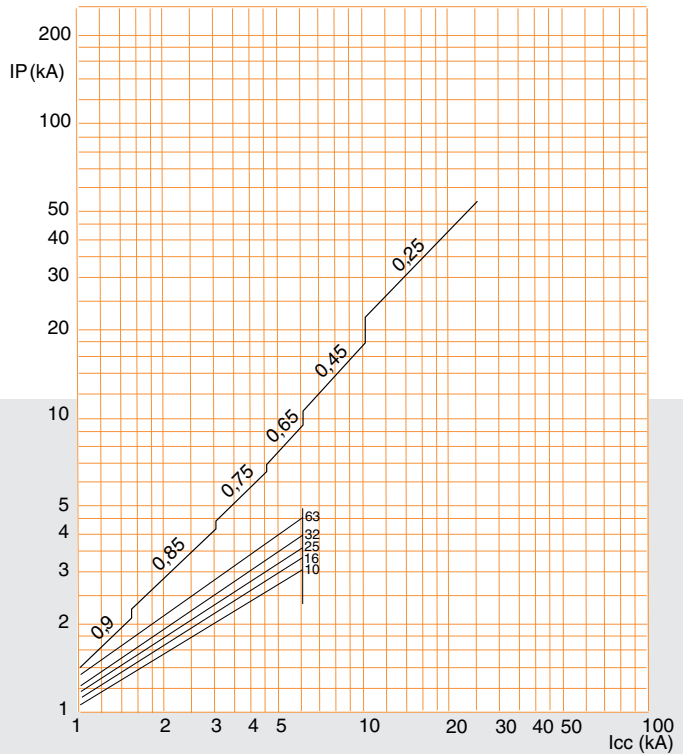

Así mismo, el tiempo de vida del interruptor se ve incrementado.



Los interruptores BTPLUG 2 se someten a rigurosas pruebas de laboratorio. BTicino emplea la tecnología más avanzada para realizar las pruebas de los materiales y diversos componentes asegurando así la máxima confiabilidad, teniendo siempre presente las exigencias de las normas internacionales IEC 60898 y de las normas mexicanas correspondientes.



Datos técnicos

DATOS TÉCNICOS	1 POLO	2 POLOS	3 POLOS
			
Norma de referencia	IEC 60898-1	IEC 60898-1	IEC 60898-1
Módulos DIN	1	2	3
Tensión de operación	120/240	240	240
Tensión de impulso (kV)	4	4	4
Curva de operación	C	C	C
Corriente nominal (A)	10	10	10
	15	15	15
	20	20	20
	30	30	30
	40	40	40
	50	50	50
	60	60	60
Tensión de aislamiento (V)	500	500	500
Capacidad interruptiva (kA)	10	10	10
Frecuencia (Hz)	50 - 60	50 - 60	50 - 60
Temperatura de referencia (°C)	40	40	40
Número máximo de maniobras Eléctricas/Mecánicas	10,000/20,000	10,000/20,000	10,000/20,000
Clase de limitador	3	3	3
Resistencia a la vibración - IEC 68.8.35	3g - 10 a 55 Hz/3 min	3g - 10 a 55 Hz/3 min	3g - 10 a 55 Hz/3 min
Resistencia a la corrosión constante - IEC 68.8.35 (°C/HR)	23/83 - 40/93 - 55/20	23/83 - 40/93 - 55/20	23/83 - 40/93 - 55/20
Resistencia a la corrosión variable - IEC 68.8.35 (°C/HR)	25/95 - 55/95	25/95 - 55/95	25/95 - 55/95
Resistencia al calor anormal y al fuego (°C)	650 - 960	650 - 960	650 - 960
Capacidad de seccionamiento	■	■	■
Sección de conductor máx. admisible	35 mm ² (2 AWG)	35 mm ² (2 AWG)	35 mm ² (2 AWG)

Interruptores BTPLUG

CARACTERÍSTICAS GENERALES

La línea de interruptores BTPLUG ofrece una gama completa de interruptores automáticos destinados a proteger las instalaciones eléctricas contra fallas de sobrecarga y cortocircuito (protección termomagnética).

Los interruptores BTPLUG están disponibles en versiones de 1, 2 y 3 polos de montaje enchufable (Plug in - 3/4") con calibraciones de 10 hasta 100A y capacidad interruptiva de 10kA; lo que permite satisfacer los requerimientos de protección en aplicaciones domésticas, comerciales o industriales.

Palanca de 3 posiciones:

- Dentro (ON)
- Disparado
- Fuera (OFF)



Mirilla indicadora de disparo del interruptor



DATOS TÉCNICOS

- Versiones: 1, 2 y 3 Polos
- Tensión nominal (Vn): 120/240 V~
- Tensión de aislamiento (Vi): 600 V~
- Frecuencia (F): 60 Hertz
- Corriente nominal: 10, 15, 20, 30, 40, 50, 60 A, 70, 80 y 100 A
- Calibrados a 40°C de temperatura ambiente

Capacidad interruptiva(Icc): 10 kA

Sección del conductor máx. admisible:

- Para interruptores de 10 a 30 A: 13.3mm² (6 AWG)
- Para interruptores de 40 a 70 A: 53.48mm² (1/0 AWG)

NORMAS DE REFERENCIA

NMX- J-266
UL-489

CERTIFICACIONES

NOM-ANCE
Certificado bajo la norma **UL-489**



Catálogo

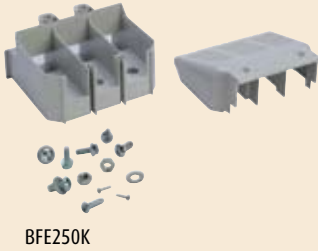

BFE250K

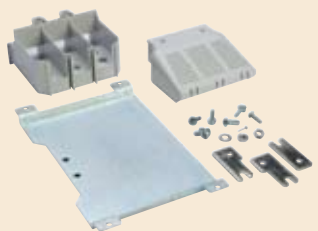

BFM400K

TABLEROS DE ALUMBRADO Y DISTRIBUCIÓN MAS NBAR 630
Interrupor Principal 600/347 V, 3 Fases, 4 Hilos - Ancho 508 mm (20 pulgadas) interruptores derivados E100H

Número de polos	Interrupor Principal	Interruptores derivados E100H	Tablero por partes				Interrupor Principal Código
			Caja	Interior	Frente	Kit de Interrupor Principal	
15	100A	15 - 100A	BF9S	BF412A15	BF9DM (*)	-	T6033/100
21			BF10S	BF412A21	BF10DM (*)		
27			BF11S	BF412A27	BF11DM (*)		
33			BF12S	BF412A33	BF12DM (*)		
18	125A	15 - 100A	BF13S	BF425C18	BF13DM (*)	BFE250K	T6133/125
24			BF14S	BF425C24	BF14DM (*)		
30			BF15S	BF425C30	BF15DM (*)		
42			BF17S	BF425C42	BF17DM (*)		
18	250A	15 - 100A	BF13S	BF425C18	BF13DM (*)	BFM250K	T7313HA/250
24			BF14S	BF425C24	BF14DM (*)		
30			BF15S	BF425C30	BF15DM (*)		
42			BF17S	BF425C42	BF17DM (*)		
30	400A	15 - 100A	BF17S	BF440C30	BF17DM (*)	BFM400K	T7413HA/400
42			BF19S	BF440C42	BF19DM (*)		
30	630A	15 - 100A	BF17S	BF460C30	BF17DM (*)	BFM630K	T7413HA/630
42			BF19S	BF460C42	BF19DM (*)		

Interrupor Principal 600/347 V, 3 Fases, 4 Hilos - Ancho 508 mm (20 pulgadas) interruptores derivados EASYTIKER E100H y hasta 2 derivados E250H.

Número de polos	Interrupor principal	Interruptores derivados E100H Y E250H	Tablero por partes				Interrupor Principal Código
			Caja	Interior	Frente	Kit de interrupor principal	
30	400A	15 - 250A	BF19S	BF442C30	BF19DM (*)	BFM400K	T7413HA/400
42			BF21S	BF442C42	BF21DM (*)		
30	630A	15 - 250A	BF19S	BF462C30	BF19DM (*)	BFM630K	T7413HA/630
42			BF21S	BF462C42	BF21DM (*)		

(*) Agregar el sufijo F = empotrar o S = sobreponer

Catálogo

TABLEROS DE ALUMBRADO Y DISTRIBUCIÓN MAS NBAR 630

Zapatas Principales 600/347 V, 3 Fases, 4 Hilos - Ancho 508 mm (20 pulgadas) Interruptores derivados EASYTIKER E100H.

Número de polos	Zapatas Principales (Capacidad máx)	Interruptores derivados E100H	Tablero por partes			Kit de Zapatas Principales
			Caja	Interior	Frente	
15	125A	15 - 100A	BF9S	BF412A15	BF9DM (*)	BFL125K
21			BF10S	BF412A21	BF10DM (*)	
27			BF11S	BF412A27	BF11DM (*)	
33			BF12S	BF412A33	BF12DM (*)	
18	250A	15 - 100A	BF13S	BF425C18	BF13DM (*)	BFL250K
24			BF14S	BF425C24	BF14DM (*)	
30			BF15S	BF425C30	BF15DM (*)	
42			BF17S	BF425C42	BF17DM (*)	
30	400A	15 - 100A	BF17S	BF440C30	BF17DM (*)	BFL400K
42			BF19S	BF440C42	BF19DM (*)	
30	630A	15 - 100A	BF17S	BF460C30	BF17DM (*)	BFL630K
42			BF19S	BF460C42	BF19DM (*)	



BFL125K

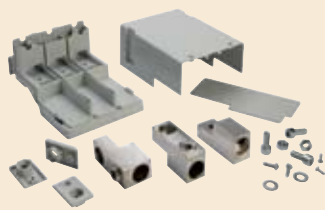

BFL400K

Zapatas Principales 600/347 V, 3 Fases, 4 Hilos - Ancho 508 mm (20 pulgadas) interruptores derivados EASYTIKER E100H hasta 2 interruptores derivados E250H.

Número de polos	Zapatas Principales (Capacidad máx)	Interruptores derivados E100H Y E250H	Tablero por partes			Kit de Zapatas Principales
			Caja	Interior	Frente	
30	400A	15 - 250A	BF19S	BF442C30	BF19DM (*)	BFL400K
42			BF21S	BF442C42	BF21DM (*)	
30	630A	15 - 250A	BF19S	BF462C30	BF19DM (*)	BFL630K
42			BF21S	BF462C42	BF21DM (*)	

(*) Agregar el sufijo F = empotrar o S = sobreponer

KIT DE BARRA DE TIERRA ADICIONAL

Código	Descripción
BF18GT	Kit de barra de tierra con 18 terminales de conexión
BF24GT	Kit de barra de tierra con 24 terminales de conexión
BF30GT	Kit de barra de tierra con 30 terminales de conexión
BF42GT	Kit de barra de tierra con 42 terminales de conexión

KIT DE AISLADORES

Código	Descripción
BFGTI	Kit aisladores para barra de tierra

POLOS AISLADORES Y FALSOS POLOS

Código	Descripción
BF100C	Juego de 6 polos aisladores para salidas a interruptores E100H
BF250C	Juego de 6 polos aisladores para salidas a interruptores E250H
BF1P	Juego de 6 falsos polos

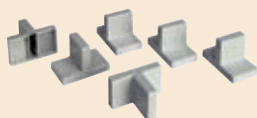

Tableros de alumbrado y distribución MAS NBAR 630

DATOS PARA ORDENAR LOS TABLEROS ARMADOS

Raíz Tableros ○

Servicio
4 = 3 fases, 4 hilos ○

Capacidad de barras
12 = 125 A 40 = 400 A 42 = 400 A para 2 derivados de hasta 250 A
25 = 250 A 60 = 630 A 62 = 630 A para 2 derivados de hasta 250 A ○

Acometida
L = Zapatas Principales M X = Interruptor Principal
X = indicar capacidad del interruptor

04 = 40 A	07 = 75 A	16 = 160 A	40 = 400 A
05 = 50 A	10 = 100 A	25 = 250 A	63 = 630 A
06 = 60 A	12 = 125 A	32 = 320 A	

No. de polos
15, 21, 27, 37 (con barras para 125 A)
18, 24, 30, 42 (con barras para 250 A) ○
30, 42 (con barras para 400 A)
30, 42 (con barras para 630 A)

Tipo de montaje
F = Empotrar ○
S = Sobreponer

Catálogo



TABLEROS DE ALUMBRADO Y DISTRIBUCIÓN BTPLUG

Zapatas Principales / Interruptor Principal 120/240 V, 3 fases - 4 hilos, 10 kA simétricos (1)

Número de polos	Zapatas principales (Capacidad máx)	Tablero por partes					
		Interior (1)	Caja	Frente		Marco del interruptor	Kit para Interruptor Principal (2),(3)
				Empotrar	Sobreponer		
12	160 A	BTN164L12	BTN12S	BTA12E	BTA12S	MA/ME125 ME160	BTN125K BTN160K
24	160 A	BTN164L24	BTN24S	BTA24E	BTA24S	MA/ME125 ME160	BTN125K BTN160K
30	160 A	BTN164L30	BTN30S	BTA30E	BTA30S	MA/ME125 ME160	BTN125K BTN160K
30	250 A	BTN254L30	BTN30S	BTA30E	BTA30S	MA/ME125 ME160 ME250	BTN125K BTN160K BTN250K
42	250 A	BTN254L42	BTN42S	BTA42E	BTA42S	MA/ME125 ME160 ME250	BTN125K BTN160K BTN250K

(1) Todos los tableros cuentan con acometida a Zapatas Principales.

(2) Agregar el kit para interruptor sólo cuando se requiera la acometida a Interruptor Principal.

(3) El Interruptor Principal se solicita por separado.

ACCESORIOS PARA TABLEROS DE ALUMBRADO Y DISTRIBUCIÓN BTPLUG

Código	Descripción
BT100FP	Juego de 10 falsos polos
BTN42G	Barra de tierra adicional para tableros de alumbrado (acepta hasta 12 conductores derivados calibre 4 AWG)
BTN250L	Kit de zapatas subalimentadoras



GABINETES INDIVIDUALES PARA INTERRUPTORES MEGATIKER

Código	Descripción
MC1/125	Gabinete NEMA tipo 1 para interruptor MEGATIKER MA125 y ME125B
MC2/250C	Gabinete NEMA tipo 1 para interruptor MEGATIKER ME160B y ME250N
MC3/250	Gabinete NEMA tipo 1 para interruptor MEGATIKER MA250
MC4/400	Gabinete NEMA tipo 1 para interruptor MEGATIKER MA400



GABINETE NEMA TIPO 1 PARA INTERRUPTORES DE 3 POLOS

Zapatas Principales - 3 fases - 4 hilos 120/240 V~, 10 kA simétricos

Número de polos	Zapatas principales (capacidad máx.)	Tipo de montaje	Código
3	100 A	sobreponer	BTN104L/3

Tableros de alumbrado y distribución BTPLUG

DATOS PARA ORDENAR LOS TABLEROS ARMADOS

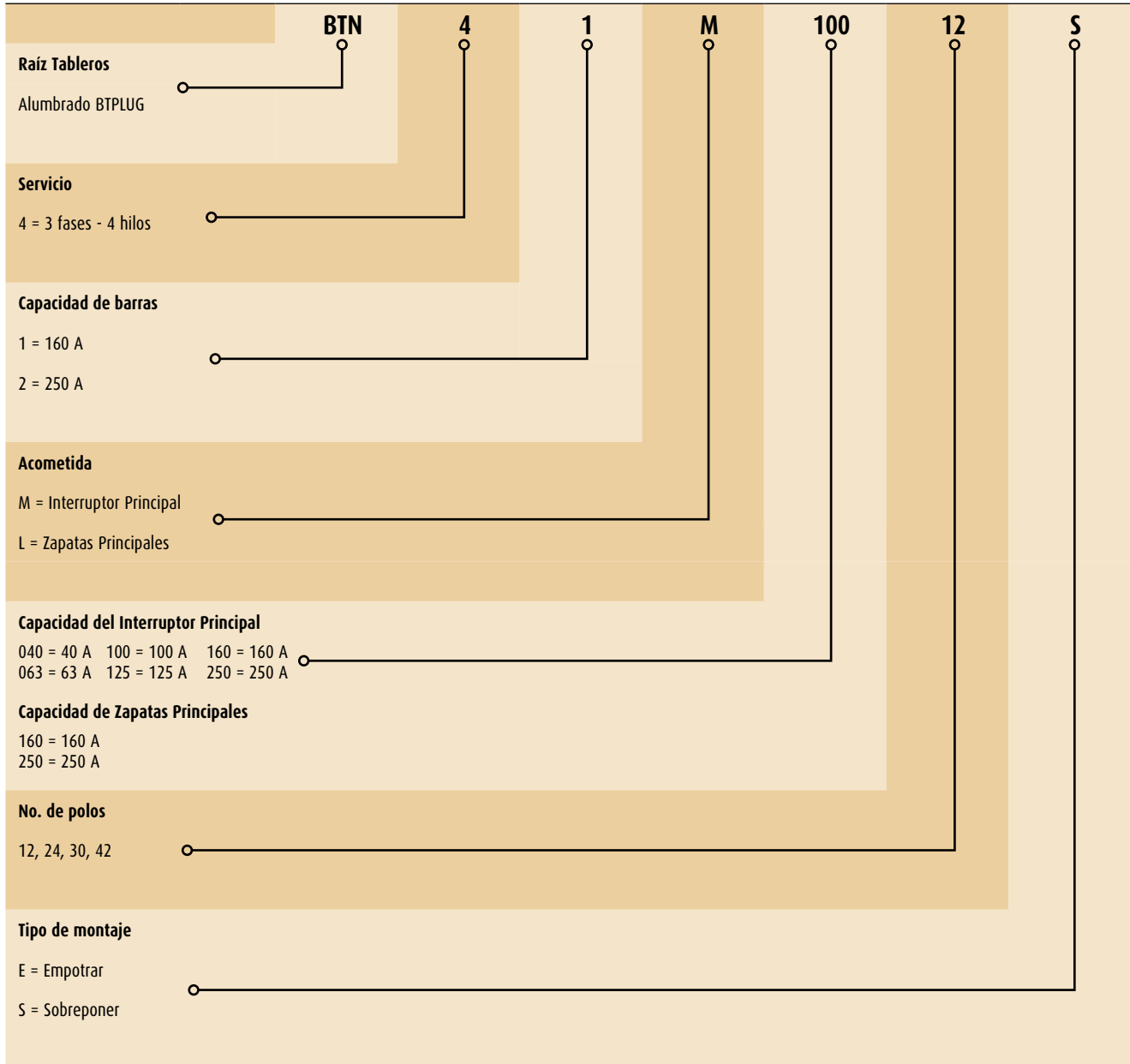

Catálogo



(*) AJUSTANDO LA PERILLA DE DISPARO TÉRMICO

INTERRUPTORES EN CAJA MOLDEADA MEGATIKER

Versión	Tensión	Capacidad interruptiva Icu (kA)	Corriente nominal In (Amperes)	Serie	Interruptor
3 polos	230/240V~	22	16	MA125	T7013A/16
		8	25	MA125	T7013A/25
	480/500V~	40	40	MA125	T7013A/40
		50	50	MA125	T7013A/63(*)
		63	63	MA125	T7013A/63
		70	70	MA125	T7013A/100(*)
		85	85	MA125	T7013A/100(*)
		100	100	MA125	T7013A/100
		125	125	MA125	T7023A/125
		3 polos	230/240V~	35	16
12	25			ME125	T7113A/25
480/500V~	40		40	ME125	T7113A/40
	50		50	ME125	T7113A/63(*)
	63		63	ME125	T7113A/63
	70		70	ME125	T7113A/100(*)
85	85	ME125	T7113A/100(*)		
100	100	ME125	T7113A/100		
125	125	ME125	T7113A/125		
3 polos	230/240V~	40	160	ME160B	T7133BA/160
3 polos	230/240V~	50	250	ME250N	T7233A/250
		12			
3 polos	230/240V~	60	160	MA250	T7313A/160
		25	250		T7313A/250
	480/500V~	250	250	MA400	T7413A/250
		320	320		T7413A/320
		400	400		T7413A/400
		630	630	MA630MT	T7413A/630
3 polos	230/240V~	100	160	MH250	T7313HA/160
		40	250		T7313HA/250
	480/500V~	25	250	MH400	T7413HA/250
		320	320		T7413HA/320
		400	400		T7413HA/400
		630	630	MH630MT	T7413HA/630

INTERRUPTORES EN CAJA MOLDEADA EASYTIKER

Versión	Tensión	Capacidad interruptiva Icu (kA)	Corriente nominal In (Amperes)	Serie	Interruptor		
1 polo	220/240V~	25	15	E100H	T6031/15		
		12	20	E100H	T6031/20		
	380/415V~	30	30	E100H	T6031/30		
		40	40	E100H	T6031/40		
		50	50	E100H	T6031/50		
		60	60	E100H	T6031/60		
		75	75	E100H	T6031/75		
		100	100	E100H	T6031/100		
		2 polos	220/240V~	60	15	E100H	T6032/15
				35	20	E100H	T6032/20
380/415V~	30		30	E100H	T6032/30		
	40		40	E100H	T6032/40		
	440/460V~		20	50	E100H	T6032/50	
			10	60	E100H	T6032/60	
480/550V~	60	75	E100H	T6032/75			
	100	100	E100H	T6032/100			
	3 polos	220/240V~	100	15	E100H	T6033/15	
			35	20	E100H	T6033/20	
380/415V~		30	30	E100H	T6033/30		
		40	40	E100H	T6033/40		
		440/460V~	20	50	E100H	T6033/50	
			10	60	E100H	T6033/60	
480/550V~	60	75	E100H	T6033/75			
	100	100	E100H	T6033/100			
	3 polos	220/240V~	65	125	E250H	T6133/125	
			36	150	E250H	T6133/150	
380/415V~		30	175	E250H	T6133/175		
		200	200	E250H	T6133/200		
		440/460V~	20	225	E250H	T6133/225	
			15	250	E250H	T6133/250	

Catálogo

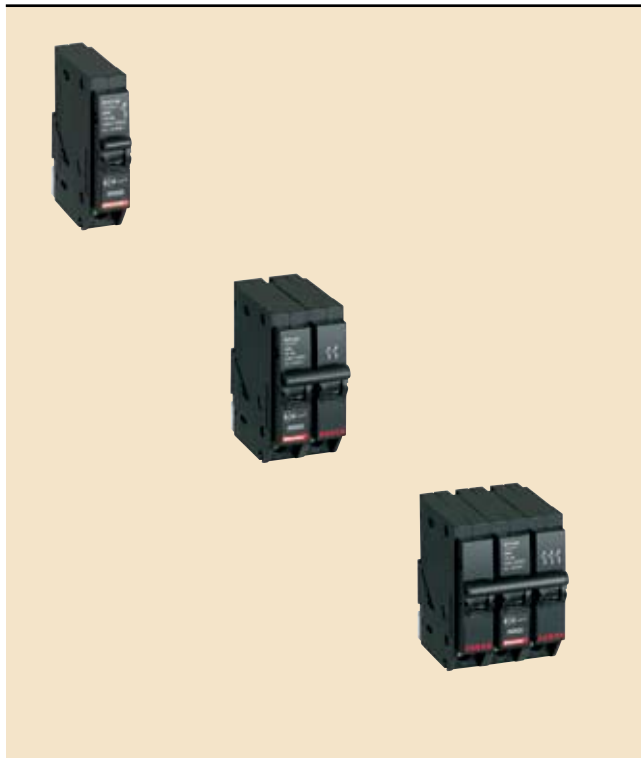

INTERRUPTORES TERMOMAGNÉTICOS BTPLUG 2 (LIMITADORES DE CORRIENTE)

Versión	Tensión nominal (V~)	Capacidad interruptiva (kA)	Curva característica de intervención	Corriente nominal In (Amperes)	Código
1 Polo	120/240	10	C	10	BTC110
				15	BTC115
				20	BTC120
				30	BTC130
				40	BTC140
				50	BTC150
2 Polos	120/240	10	C	60	BTC160
				10	BTC210
				15	BTC215
				20	BTC220
				30	BTC230
				40	BTC240
3 Polos	120/240	10	C	50	BTC250
				60	BTC260
				10	BTC310
				15	BTC315
				20	BTC320
				30	BTC330
	40	BTC340			
	50	BTC350			
	60	BTC360			



INTERRUPTORES TERMOMAGNÉTICOS BTPLUG

Versión	Tensión nominal (V~)	Capacidad interruptiva (kA)	Corriente nominal In (Amperes)	Código
1 Polo	120/240	10	10	BTN1/10
			15	BTN1/15
			20	BTN1/20
			30	BTN1/30
			40	BTN1/40
			50	BTN1/50
2 Polos	120/240	10	60	BTN1/60
			10	BTN2/10
			15	BTN2/15
			20	BTN2/20
			30	BTN2/30
			40	BTN2/40
3 Polos	120/240	10	50	BTN2/50
			60	BTN2/60
			70	BTN2/70
			80	BTN2/80(**)
			100	BTN2/100(**)
			10	BTN3/10
			15	BTN3/15
			20	BTN3/20
			30	BTN3/30
			40	BTN3/40
50	BTN3/50			
60	BTN3/60			
70	BTN3/70			
80	BTN3/80(**)			
100	BTN3/100(**)			

(**) PRÓXIMAMENTE

Catálogo



CENTROS DE CARGA USO COMERCIAL E INDUSTRIAL

Zapatas Principales, 1 Fase - 3 Hilos, 120/240 V, 10 kA simétricos

Número de polos	Zapatas Principales (Capacidad máx.)	Caja + Interior	Frente		Dimensiones ancho x altura x profundidad
			Empotrar	Sobreponer	
12	125 A	BTN312L1R	BTC12RE	BTC12RS	351 x 382 x 96
20	125 A	BTN320L1R	BTC20RE	BTC20RS	351 x 522 x 96

Zapatas Principales, 3 Fases - 4 Hilos, 120/240 V, 10 kA simétricos

Número de polos	Zapatas Principales (capacidad máx.)	Caja + Interior	Frente		Dimensiones ancho x altura x profundidad
			Empotrar	Sobreponer	
12	125 A	BTN412L1R	BTC12RE	BTC12RS	351 x 382 x 96
20	125 A	BTN420L1R	BTC20RE	BTC20RS	351 x 522 x 96

Accesorios para centros de carga BTPLUG

Código	Descripción
BT100FP	Juego de 10 falsos polos



CENTROS DE CARGA USO COMERCIAL O INDUSTRIAL

Zapatas Principales - 1 fase - 3 hilos 120/240 V~, 10 kA simétricos

Número de polos	Zapatas Principales (Capacidad máx.)	Tipo de montaje	Código
8	100 A	empotrar	BTN103L/8E
8	100 A	sobreponer	BTN103L/8S

Zapatas Principales - 3 faseS - 4 hilos 120/240 V~, 10 kA simétricos

Número de polos	Zapatas Principales (Capacidad máx.)	Tipo de montaje	Código
3	70 A	empotrar	BTL743E
3	70 A	sobreponer	BTL743S



CENTROS DE CARGA USO DOMÉSTICO

Zapatas Principales - 1 fase - 3 hilos 120/240 V~, 10 kA simétricos

Número de polos	Zapatas Principales (Capacidad máx.)	Tipo de montaje	Código
2	50 A	empotrar	BTN/2ER
2	50 A	sobreponer	BTN/2SR
4	60 A	empotrar	BTN/4ER
4	60 A	sobreponer	BTN/4SR
8	100 A	empotrar	BTN/8ER
8	100 A	sobreponer	BTN/8SR

Interiores para centros de carga de 2 y 4 polos

Código	Descripción
BTN503L/2	Interior de repuesto para centro de carga de 2 polos (arts. BTN/2ER, BTN/2SR)
BTN603L/4	Interior de repuesto para centro de carga de 4 polos (arts. BTN/4ER, BTN/4SR)



CENTRO DE CARGA STARSYS

Número de polos	Zapatas Principales (Capacidad máx.)	Tipo de montaje	Código
2 Polos	50 A	sobreponer	ST502

Curvas características de intervención

BTPLUG 2
CURVA CARACTERÍSTICA DE INTERVENCIÓN "C"

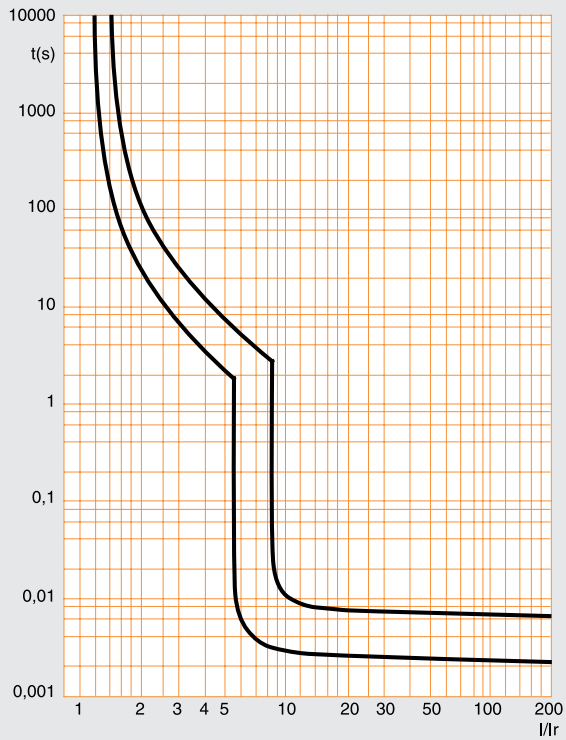

BTPLUG 2
CURVA "C" 2P, 240 V~

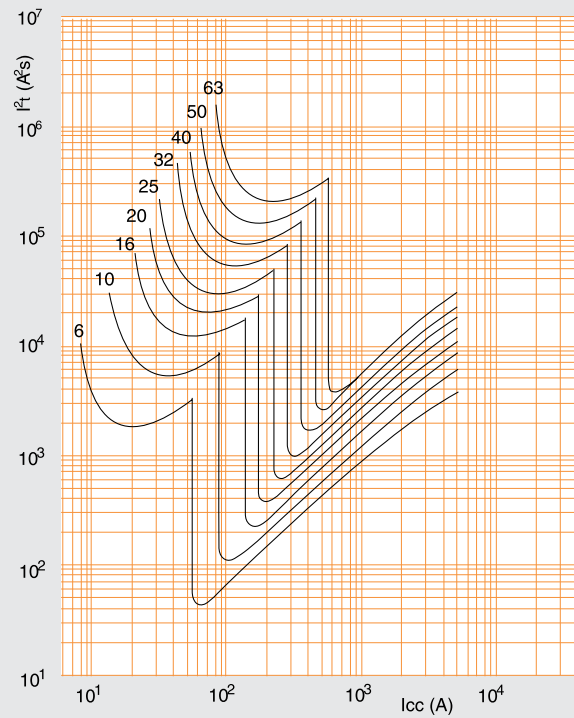

BTPLUG 2
CURVA "C" 1P - 3P, 240 V~

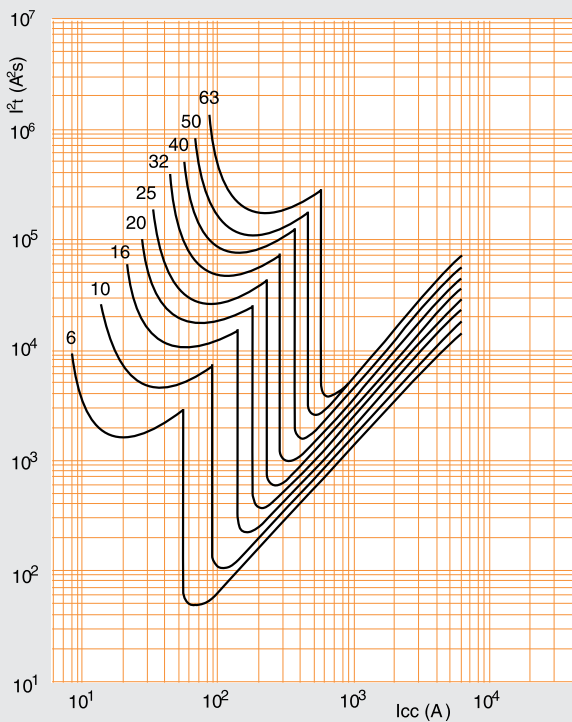

Curvas características de intervención

MEGATIKER MA/ME125B
CARACTERÍSTICAS DE OPERACIÓN TERMOMAGNÉTICA

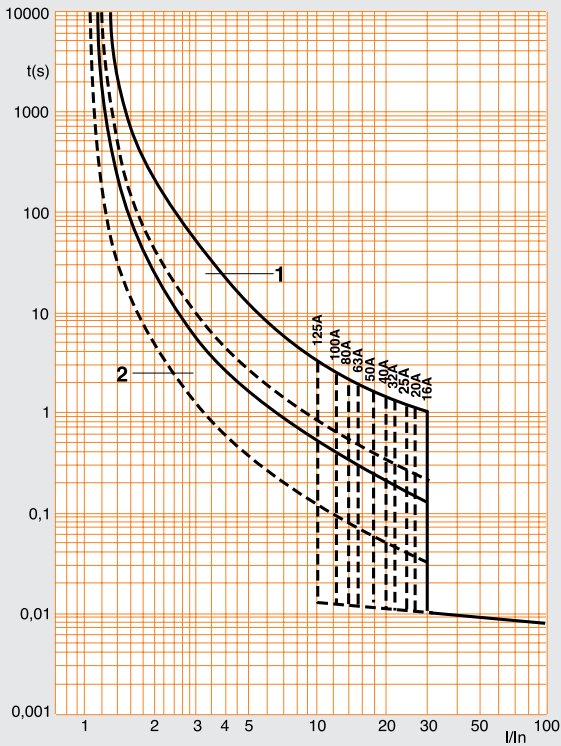

MEGATIKER ME160B
CARACTERÍSTICAS DE OPERACIÓN TERMOMAGNÉTICA

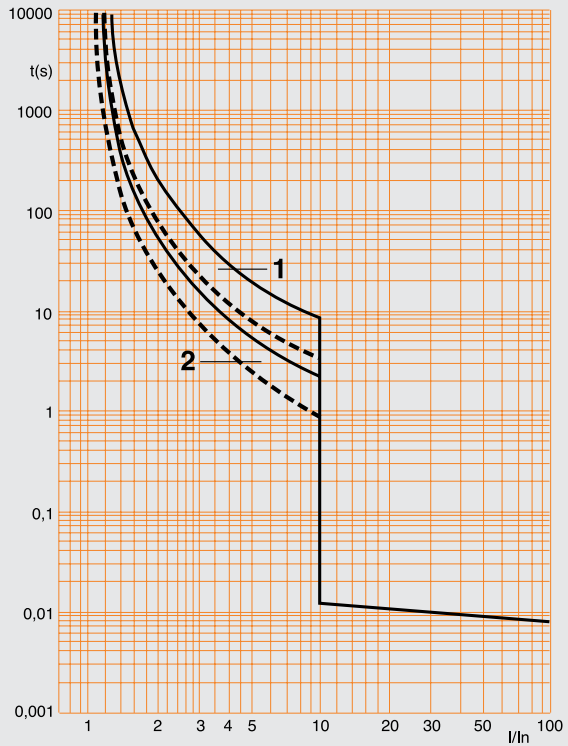

MEGATIKER ME250N
CARACTERÍSTICAS DE OPERACIÓN TERMOMAGNÉTICA

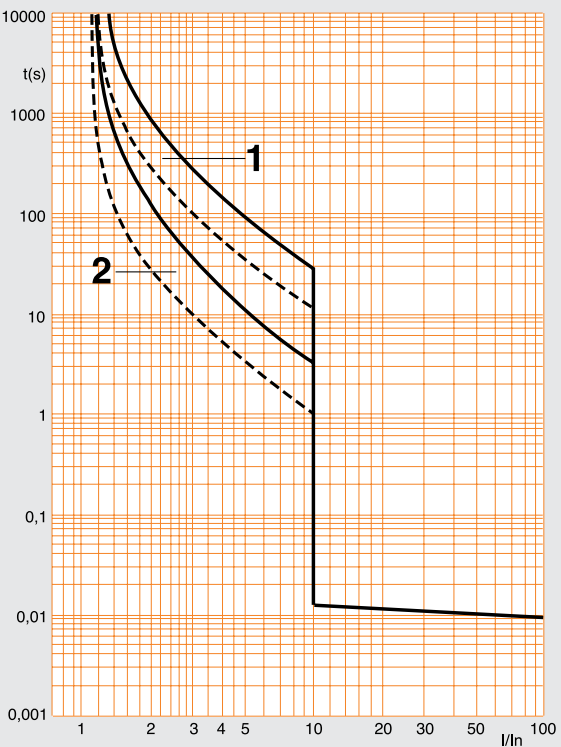

MEGATIKER MA/MH250
CARACTERÍSTICAS DE OPERACIÓN TERMOMAGNÉTICA

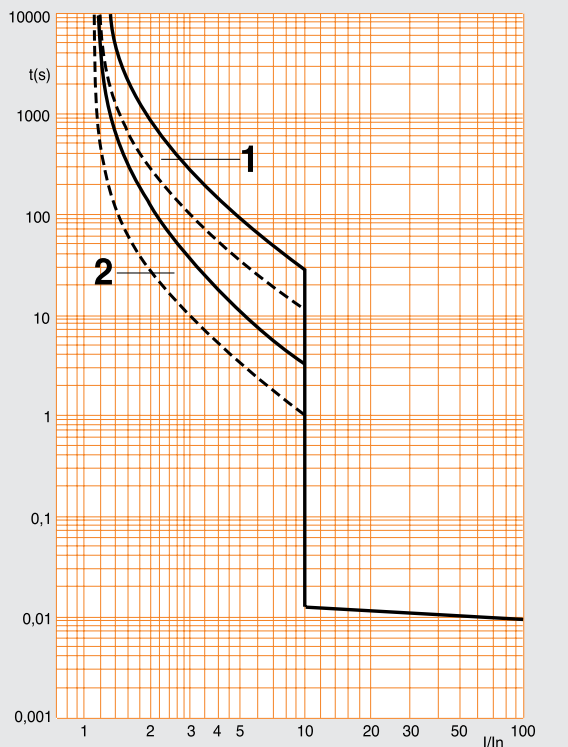

Curvas características de intervención

MEGATIKER MA/MH400-MA/MH630MT
CARACTERÍSTICAS DE OPERACIÓN TERMOMAGNÉTICA

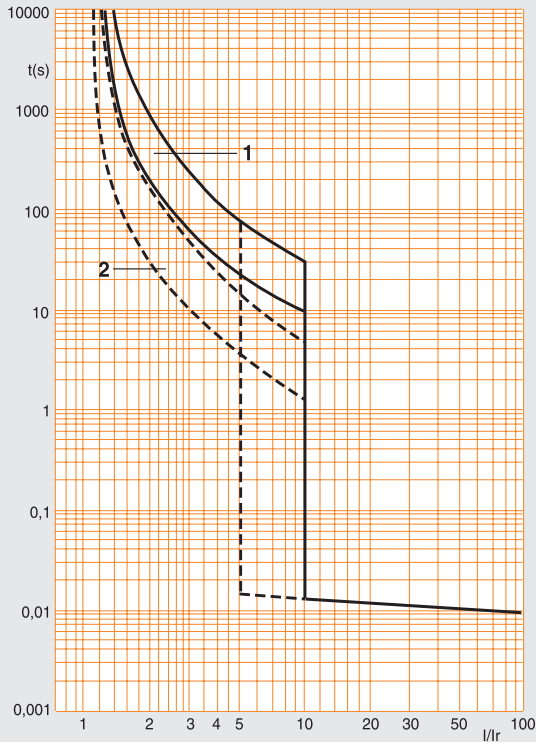

BTPLUG BTN/...
CARACTERÍSTICAS DE OPERACIÓN TERMOMAGNÉTICA

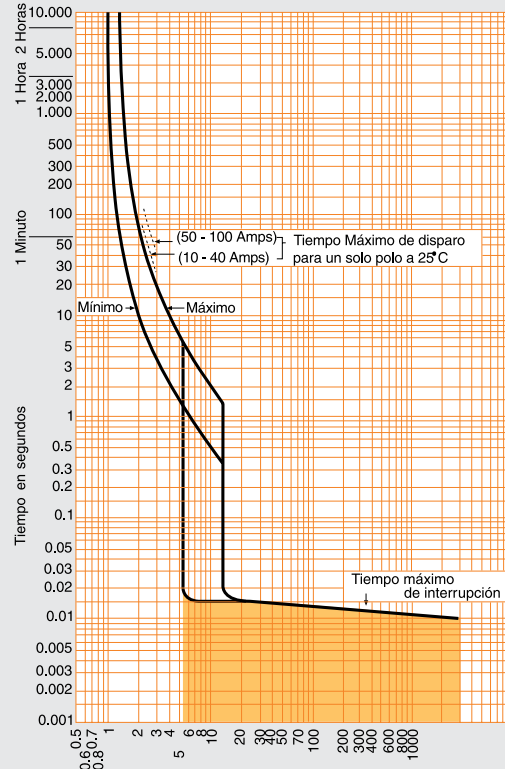

EASYTIKER E100H,
 $I_n=15 - 100 A, 1P - 2P - 3P$

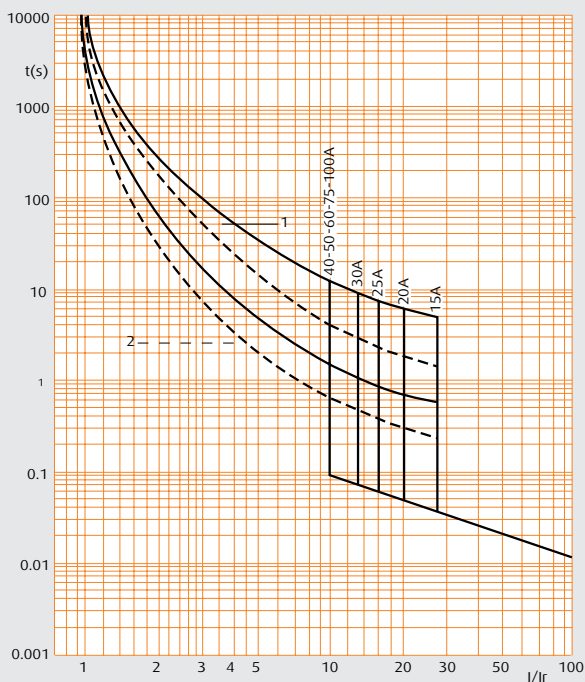

EASYTIKER E250H,
 $I_{m\acute{a}x}= 250 A, 3P$

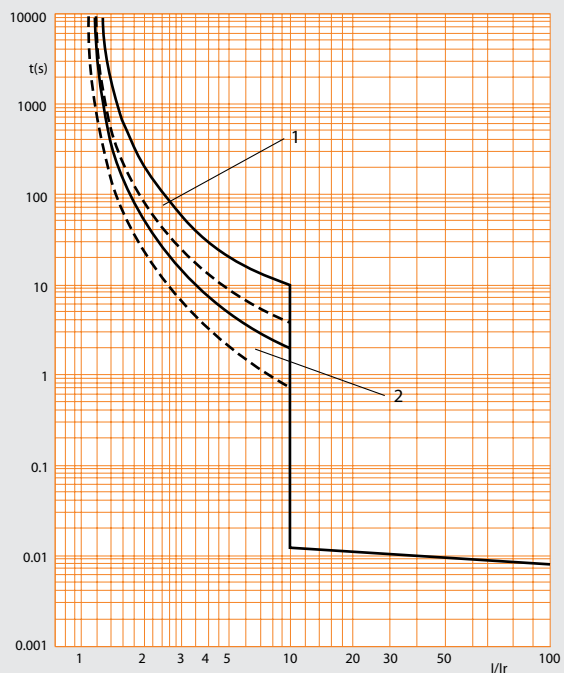

Datos dimensionales

TABLEROS DE ALUMBRADO Y DISTRIBUCIÓN MULTI A SYSTEM NBAR 630

Dimensiones en milímetros

Código	Altura h mm	Ancho a mm	A		B		C		D		E	
			Diámetro interno mm plg	Diámetro externo mm plg	Diámetro interno mm plg	Diámetro externo mm plg	Diámetro interno mm plg	Diámetro externo mm plg	Diámetro interno mm plg	Diámetro externo mm plg		
BF9S	680.4	508	22.00 0.85	28.60 1.12	28.60 1.12	35.00 1.38	45.00 1.77	51.00 2.00	51.00 2.00	92.00 3.62		
BF10S	756.0	508	22.00 0.85	28.60 1.12	28.60 1.12	35.00 1.38	45.00 1.77	51.00 2.00	51.00 2.00	92.00 3.62		
BF11S	831.6	508	22.00 0.85	28.60 1.12	28.60 1.12	35.00 1.38	45.00 1.77	51.00 2.00	51.00 2.00	92.00 3.62		
BF12S	907.2	508	22.00 0.85	28.60 1.12	28.60 1.12	35.00 1.38	45.00 1.77	51.00 2.00	51.00 2.00	92.00 3.62		
BF13S	982.8	508	22.00 0.85	28.60 1.12	28.60 1.12	35.00 1.38	45.00 1.77	51.00 2.00	51.00 2.00	92.00 3.62		
BF14S	1058.4	508	22.00 0.85	28.60 1.12	28.60 1.12	35.00 1.38	45.00 1.77	51.00 2.00	51.00 2.00	92.00 3.62		
BF15S	1134.0	508	22.00 0.85	28.60 1.12	28.60 1.12	35.00 1.38	45.00 1.77	51.00 2.00	51.00 2.00	92.00 3.62		
BF17S	1285.2	508	22.00 0.85	28.60 1.12	28.60 1.12	35.00 1.38					76.00 2.99	106.00 4.17
BF19S	1436.4	508	22.00 0.85	28.60 1.12	28.60 1.12	35.00 1.38					76.00 2.99	106.00 4.17
BF21S	1587.6	508	22.00 0.85	28.60 1.12	28.60 1.12	35.00 1.38					76.00 2.99	106.00 4.17
Tubería conduit admisible			1/2"	3/4"	3/4"	1"	1 1/4"	1 1/2"	1 1/2"	3"	2 1/2"	3 1/2"

BF9DMS	683.4	508
BF9DMF	735.4	560
BF10DMS	759	508
BF10DMF	811	560
BF11DMS	834.6	508
BF11DMF	886.6	560
BF12DMS	910.2	508
BF12DMF	962.2	560
BF13DMS	985.8	508
BF13DMF	1037.8	560
BF14DMS	1061.4	508
BF14DMF	1113.4	560
BF15DMS	1137	508
BF15DMF	1189	560
BF17DMS	1288.2	508
BF17DMF	1340.2	560
BF19DMS	1439.4	508
BF19DMF	1491.4	560
BF21DMS	1590.6	508
BF21DMF	1642.6	560

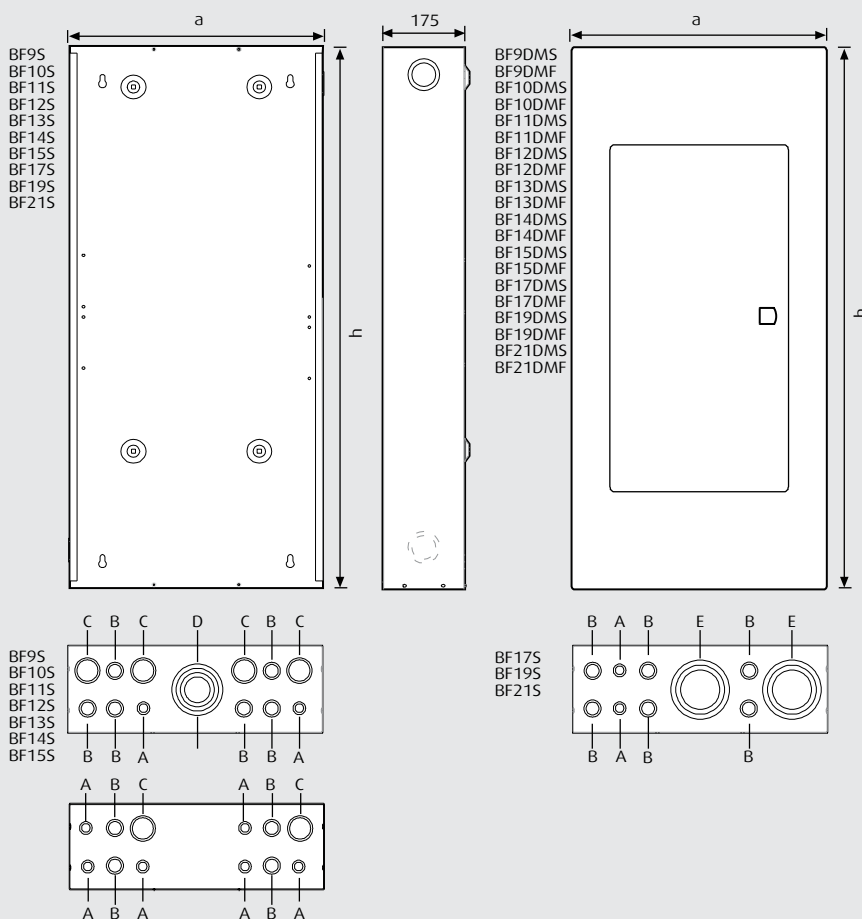

Datos dimensionales

GABINETES INDIVIDUALES

Dimensiones en milímetros

Código	Peso kg	Altura h mm	Ancho a mm	Fondo b mm	Dimensiones en milímetros					
					A		B		C	
					Diámetro		Diámetro		Diámetro	
				interno	externo	interno	externo	interno	externo	
					mm	mm	mm	mm	mm	mm
					plg	plg	plg	plg	plg	plg
MC1/125	4.10	340	200	122.2	38.10	63.00			38.10	51.00
					1.50	2.48			1.50	2.00
MC2/250C	6.85	480	275	142.2			51.00	92.00	38.10	51.00
							2.00	3.62	1.50	2.00
MC3/250	7.80	530	305	142.2			51.00	92.00	38.10	51.00
							2.00	3.62	1.50	2.00
MC4/400	10.35	690	320	157.2			51.00	92.00	38.10	51.00
							2.00	3.62	1.50	2.00
Tubería conduit admisible					1"	2"	1 1/2"	3"	1"	1 1/2"

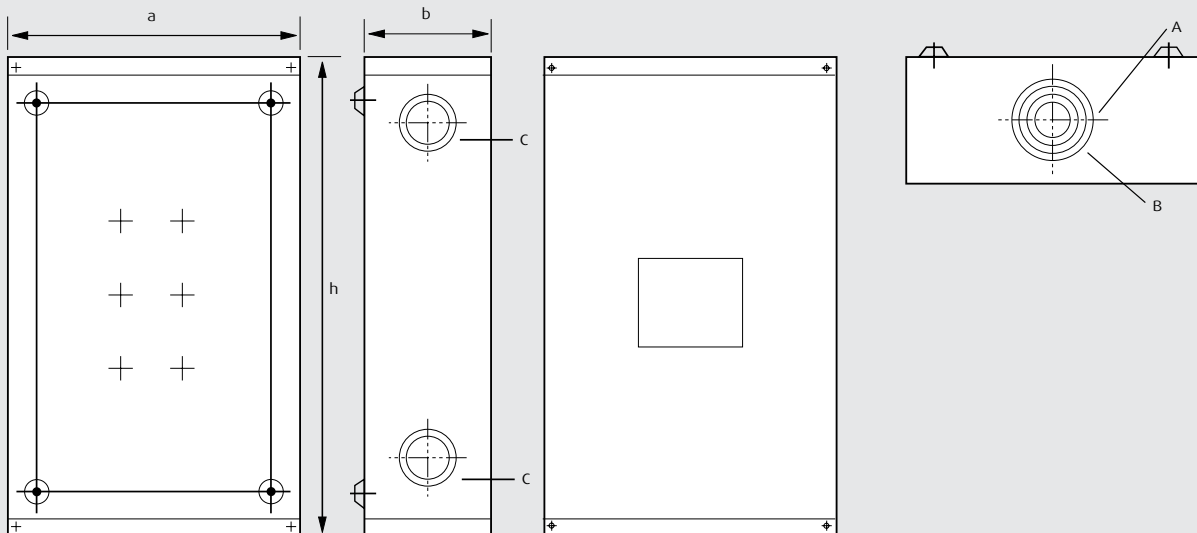

GABINETE 3 POLOS

Dimensiones en milímetros

COMBINACIONES DE PRERUPTURAS

Código	Núm. de polos	Altura h mm	Ancho a mm	Dimensiones en milímetros									
				A		B		C		D		E	
				Diámetro		Diámetro		Diámetro		Diámetro		Diámetro	
				interno	externo	interno	externo	interno	externo	interno	externo	interno	externo
				mm	mm	mm	mm	mm	mm	mm	mm	mm	mm
				plg	plg	plg	plg	plg	plg	plg	plg	plg	plg
BTN104L/3	3	344	154	22.00	29.00					38.10	51.00	51.00	63.00
				0.85	1.14					1.50	2.00	2.00	2.48
Tubería conduit admisible				1/2"	3/4"					1"	1 1/2"	1 1/2"	2"

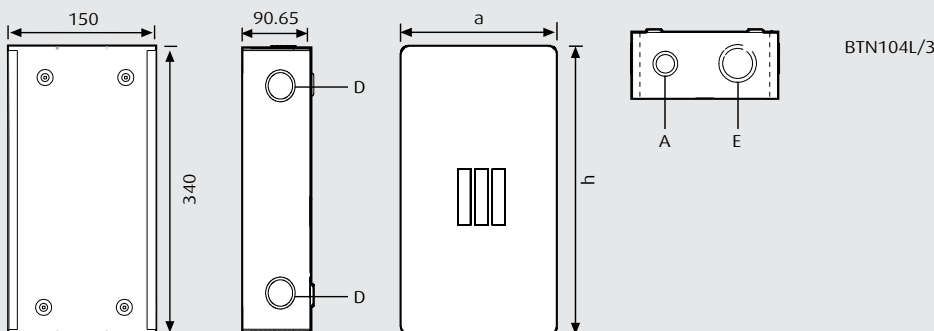

Datos dimensionales

TABLEROS DE ALUMBRADO Y DISTRIBUCIÓN

COMBINACIONES DE PRERUPTURAS

Código	Núm. de polos	Altura h mm	Ancho a mm	COMBINACIONES DE PRERUPTURAS			
				A		B	
				Diámetro		Diámetro	
				menor mm plg	mayor mm plg	menor mm plg	mayor mm plg
BTN12S	12	779	508	51.00 2.00	92.00 3.62	38.10 1.50	50.80 2.00
BTN24S	24	892	508	51.00 2.00	92.00 3.62	38.10 1.50	50.80 2.00
BTN30S	30	976	508	51.00 2.00	92.00 3.62	38.10 1.50	50.80 2.00
BTN42S	42	1145	508	51.00 2.00	92.00 3.62	38.10 1.50	50.80 2.00
BTA12E		819	548				
BTA12S		783	512				
BTA24E		932	548				
BTA24S		896	512				
BTA30E		1016	548				
BTA30S		980	506				
BTA42E		1185	548				
BTA42S		1149	516				
Tubería conduit admisible				1 1/2"	3"	1"	1 1/2"

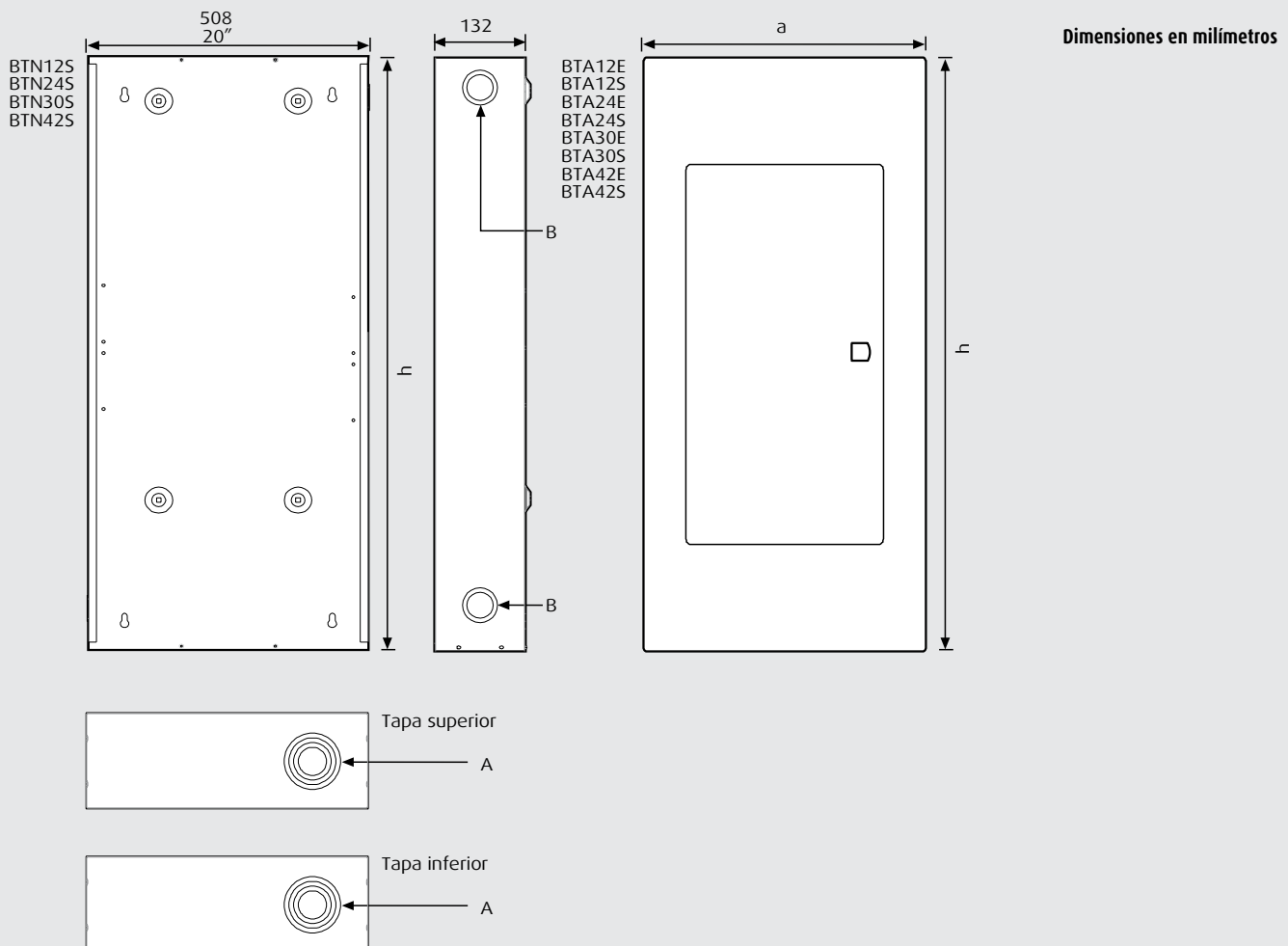

Datos dimensionales

CENTROS DE CARGA 2, 3, 4, 8, 12 Y 20 POLOS

Dimensiones en milímetros

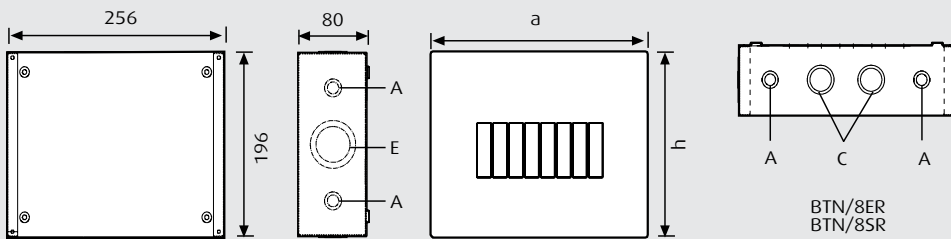
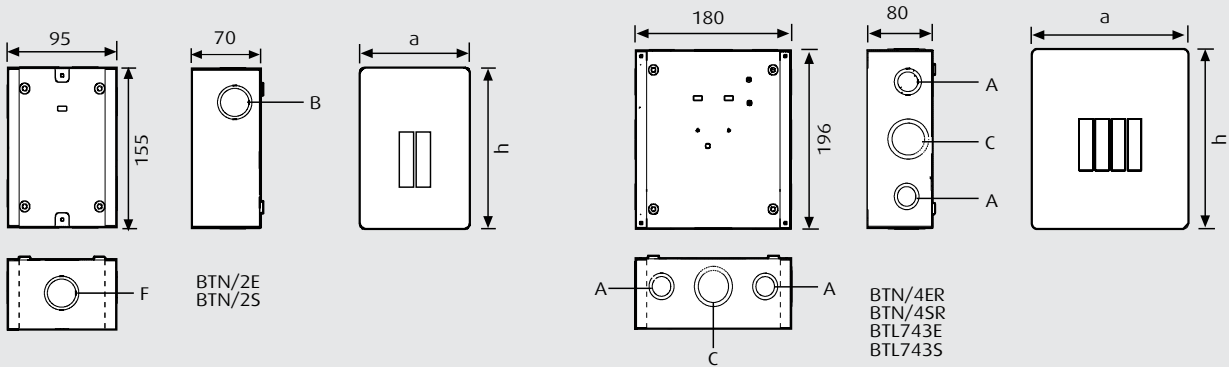

Ver tabla pág. 65

CENTROS DE CARGA 8, 12 Y 20 POLOS

Dimensiones en milímetros

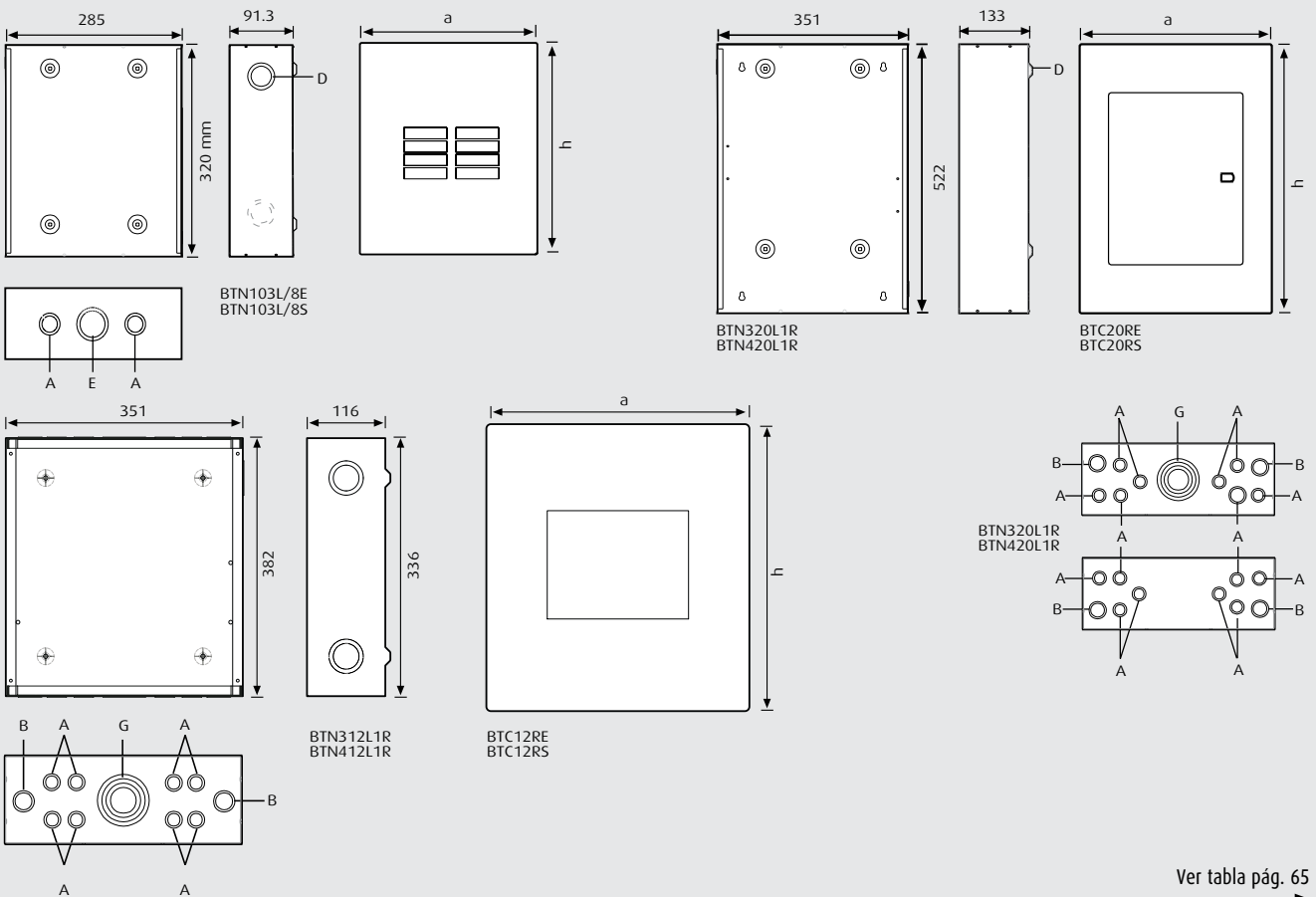

Ver tabla pág. 65

Datos dimensionales

CENTROS DE CARGA 2, 3, 4, 8, 12 Y 20 POLOS

Código	Núm. de polos	Dimensiones del frente		COMBINACIONES DE DISCOS REMOVIBLES (KNOCKOUTS)													
		Altura h mm	Ancho a mm	A		B		C		D		E		F		G	
				Diámetro interno mm plg	Diámetro externo mm mm plg plg	Diámetro interno mm mm plg plg	Diámetro externo mm mm plg plg	Diámetro interno mm mm plg plg	Diámetro externo mm mm plg plg	Diámetro interno mm mm plg plg	Diámetro externo mm mm plg plg	Diámetro interno mm mm plg plg	Diámetro externo mm mm plg plg	Diámetro interno mm mm plg plg	Diámetro externo mm mm plg plg		
BTN/2ER	2	175	115			29.00	35.00							27.00	34.50		
						1.14	1.38							1.06	1.35		
BTN/2SR	2	153	99			29.00	35.00							27.00	34.50		
						1.14	1.38							1.06	1.35		
BTL743E	3	216	200	22.00	29.00			35.00	45.00								
				0.85	1.14			1.38	1.77								
BTL743S	3	200	184	22.00	29.00			35.00	45.00								
				0.85	1.14			1.38	1.77								
BTN/4ER	4	216	200	22.00	29.00			35.00	45.00								
				0.85	1.14			1.38	1.77								
BTN/4SR	4	200	184	22.00	29.00			35.00	45.00								
				0.85	1.14			1.38	1.77								
BTN/8ER	8	216	276	22.00	29.00			35.00	45.00			51.00	63.00				
				0.85	1.14			1.38	1.77			2.00	2.48				
BTN/8SR	8	198	258	22.00	29.00			35.00	45.00			51.00	63.00				
				0.85	1.14			1.38	1.77			2.00	2.48				
BTN103L/8E	8	343	308	22.00	29.00					35.00	51.00	51.00	63.00				
				0.85	1.14					1.50	2.00	2.00	2.48				
BTN103L/8S	8	325	290	22.00	29.00					35.00	51.00	51.00	63.00				
				0.85	1.14					1.50	2.00	2.00	2.48				
BTN312L1R	12			22.00	29.00	29.00	35.00			35.00	51.00					29.00	63.00
				0.85	1.14	1.14	1.38			1.50	2.00					1.14	2.48
BTN320L1R	20			22.00	29.00	29.00	35.00			35.00	51.00					29.00	63.00
				0.85	1.14	1.14	1.38			1.50	2.00					1.14	2.48
BTC12RE	12	408	374														
BTC12RS		390	356														
BTC20RE	20	565	391														
BTC20RS		529	355														
Tubería conduit admisible				1/2"	3/4"	3/4"	1"	1"	1 1/4"	1"	1 1/2"	1 1/2"	2"	3/4"	1"	3/4"	2"

CENTRO DE CARGA STARSYS

Dimensiones en milímetros

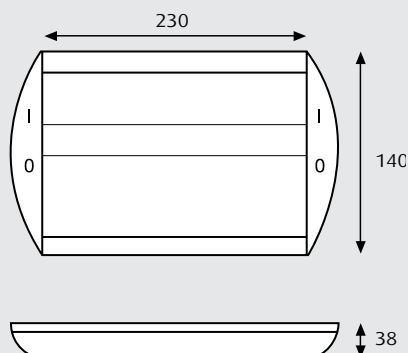

Datos dimensionales

INTERRUPTORES MEGATIKER

Dimensiones en milímetros

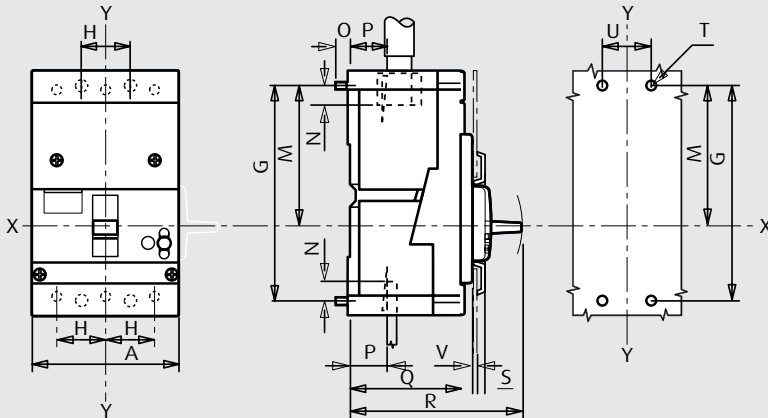

		A	B	C	D	E	F	G	H	I	L	M	N	O	P	Q	R	S	T	U	V
MA/ME125	3P	75.6	120	71.2	45	61.7	101	103	25.4	37.8	12	62.7	8.5	8	32	74	97	8	M4	25.4	2.5
	4P	101	120	71.2	45	61.7	101	103	25.4	37.8	12	62.7	8.5	8	32	74	97	8	M4	25.4	2.5
ME160	3P	90	150	95	45	83	126	132	30	45	18	85	9	8	23	74	97	8	M4	30	2.5
ME250	3P	90	176	107	45	86.5	115	145	30	45	20	91.5	10	8	18	74	97	11.5	M4	30	2.5
	4P	120	176	107	45	86.5	115	145	30	45	20	91.5	10	8	18	74	97	11.5	M4	30	2.5

INTERRUPTORES MEGATIKER

Dimensiones en milímetros

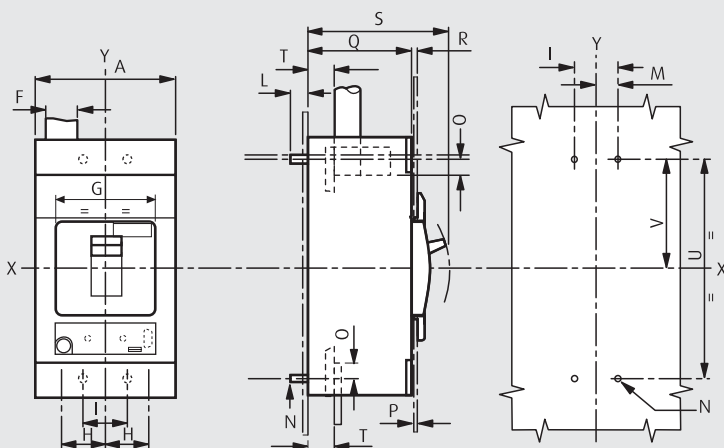

		A	B	C	D	E	F	G	H	I	L	M	N	O	P	Q	R	S	T	U	V	Z	W
M160÷250E	3P	105	200	94	173.5	52.5	25	100	35	35	17	17.5	M5	10	2.5	105	4	138.5	27	170	107	122	109
	4P	140	200	94	173.5	52.5	25	100	35	70	17	17.5	M5	10	2.5	105	4	138.5	27	170	107	122	109
M400÷630E	3P	140	260	94	220	70	32	100	43.5	43.5	17	21.7	M5	15	2.5	105	4	144	27*	220	110	220	110
	4P	183	260	94	220	70	32	100	43.5	87	17	21.7	M5	15	2.5	105	4	144	27*	220	110	220	110

* 29 para calibración de 630A

Datos dimensionales

EASYTIKER E100H

Dimensiones en milímetros

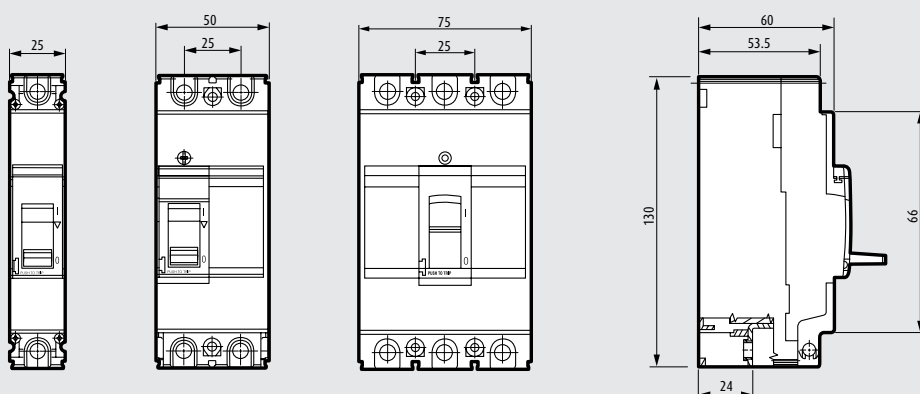

EASYTIKER E250H

Dimensiones en milímetros

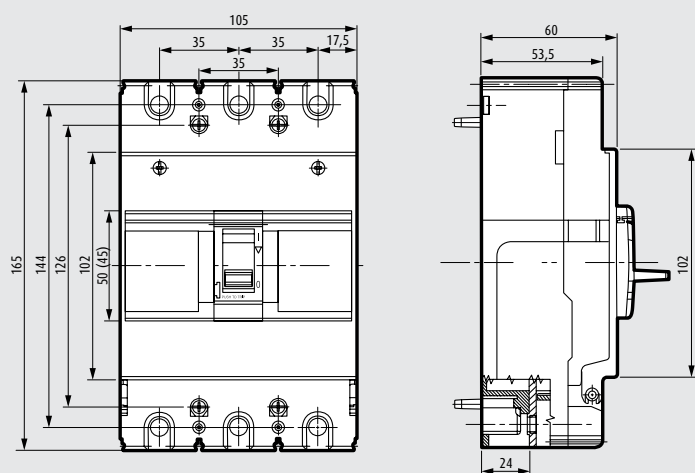

Datos dimensionales

INTERRUPTORES BTPLUG 2

Dimensiones en milímetros

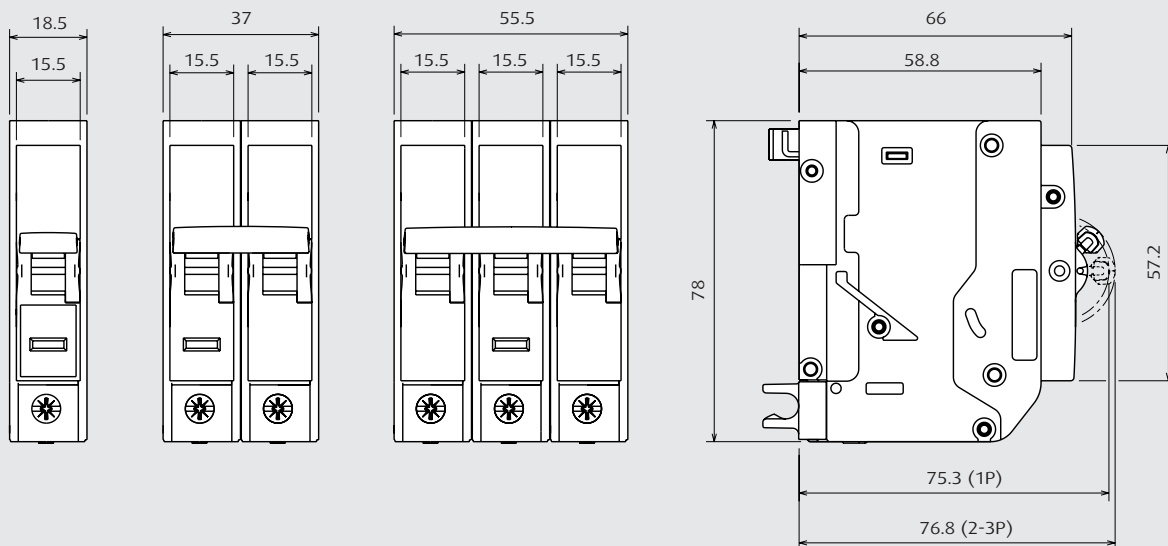

INTERRUPTORES BTPLUG

Dimensiones en milímetros

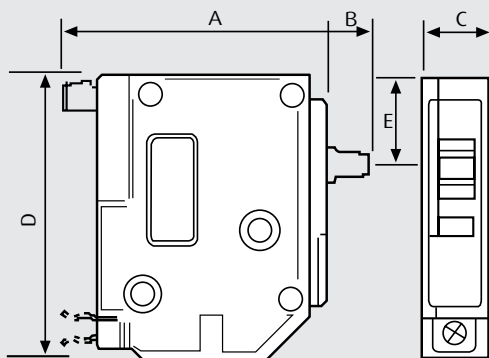

	1 Polo BTN1/...	2 Polos BTN2/...	3 Polos BTN3/...
A	72.9	72.9	72.9
B	12.3	13.1	13.1
C	18.85	37.7	56.55
D	77.8	77.8	77.8
E	24.4	24.4	24.4



ASISTENCIA TÉCNICA

Contamos con un equipo de ingenieros profesionales para orientarle en toda la gama de productos y sistemas que ofrecemos. A través del servicio de Asistencia Técnica usted podrá aclarar sus dudas sobre la instalación o el funcionamiento de nuestros productos.

CAPACITACIÓN Y CERTIFICACIÓN

Apoyamos el desarrollo de los instaladores e integradores a través de cursos y programas de certificación en un gran número de temas relacionados con nuestra oferta de productos. Disponibles a través de 5 centros de capacitación distribuidos en puntos estratégicos de la República.

ASESORÍA EN PROYECTOS

Ofrecemos orientación y asesoría para la selección, cotización e instalación de nuestros productos.

CATÁLOGOS

Solicite catálogos y folletos de todas nuestras líneas de producto de manera gratuita y con entrega a domicilio.

EXHIBICIÓN

Si usted distribuye productos BTicino a través de un mostrador puede solicitar gratuitamente exhibidores que le servirán para impulsar sus ventas. Pregunte sobre los materiales disponibles para cada línea de producto. Los materiales son enviados sin costo a su domicilio.

CENTRO DE COTIZACIONES

¿Necesita una cotización? Envíenos sus datos y la información del sistema que requiere para ofrecerle una solución a su medida.

Desde sencillos diagramas hasta la especificación de producto en sus planos (Autocad) de instalación eléctrica y de intercomunicación.

www.bticino.com.mx





BTicino de México, S.A. de C.V.
Carr. 57, Qro. a S.L.P. km 22.7, C.P. 76220
Sta. Rosa Jáuregui, Querétaro, México.
Tel: (442) 238 04 00 Fax: (442) 238 04 82
Sin costo: 01 800 714 8524
E-mail: solucionesmx@bticino.com

OFICINAS COMERCIALES

ZONA METROPOLITANA (SHOW ROOM CIUDAD DE MÉXICO)

Montes Urales 715, 3er piso
Col. Lomas de Chapultepec
11000, México, D.F.
Tel: (55) 52 01 64 50
Fax: (55) 52 01 64 51
Sin costo: 01 800 714 85 24
E-mail: zona.metropolitana@bticino.com

ZONA PACÍFICO (SHOW ROOM GUADALAJARA)

Av. Circunvalación Agustín Yáñez 2613-1B
Col. Arcos Vallarta Sur
44500, Guadalajara, Jal.
Tels: (33) 36 16 99 04
Fax: (33) 36 16 99 40
Sin costo: 01 800 849 42 36
E-mail: zona.pacifico@bticino.com

ZONA CENTRO (SHOW ROOM QUERÉTARO)

Carr. 57, Qro. a S.L.P., km 22.7
76220, Sta. Rosa Jáuregui, Qro.
Tel: (442) 238 04 90
Fax: (442) 238 04 86
Sin costo: 01 800 400 18 00
E-mail: zona.centro@bticino.com

ZONA NORTE (SHOW ROOM MONTERREY)

Av. Francisco I. Madero 1605 Pte.
Col. Centro
64000, Monterrey, N.L.
Tels: (81) 83 72 23 61
Sin costo: 01 800 713 48 48
Fax: (81) 83 72 23 65
Fax sin costo: 01 800 712 73 04
E-mail: zona.norte@bticino.com

ZONA GOLFO

Simón Bolívar 466
Col. Zaragoza
91910, Veracruz, Ver.
Tel: (229) 935 13 90
Tel/Fax: (229) 935 68 51
Sin costo: 01 800 624 44 45
E-mail: zona.golfo@bticino.com



Asistencia telefónica

Capacitación
y certificación

Asesoría en proyectos

Catálogos

Exhibición

Centro de cotizaciones

www.bticino.com.mx



BTicino de México, S.A. de C.V.

se reserva el derecho de variar las características
de los productos que se muestran en este catálogo.